



Schweizerische Eidgenossenschaft
Confédération suisse
Confederazione Svizzera
Confederaziun svizra

Dialogue 2030 sur le développement durable

Rapport national relatif à l'agenda 2030

22 avril 2016
Eventforum Bern



STEPHAN SCHEIDEGGER, DIRECTEUR ADJOINT ARE
**L'AGENDA 2030 ET SA MISE EN
ŒUVRE EN SUISSE**



THE GLOBAL GOALS

For Sustainable Development





L'Agenda 2030

- Adoption de l'Agenda 2030 par les Etats membres de l'ONU le 25 septembre 2015 à New York.
- Agenda universel pour un développement durable mondial, valable pour tous les pays.
- Cadre de référence pour la politique nationale en matière de durabilité, sans force légale.
- Elément essentiel: 17 objectifs de développement durable (ODD) avec 169 objectifs liés (targets).
- Contribution active de la Suisse à l'Agenda 2030, coordonnée par la Task Force post-2015 (actuellement Task Force Agenda 2030 international).
- Adaptation de l'Agenda dans chaque pays en fonction de la situation initiale et des priorités.



Contribution de la Suisse



- Le Conseil fédéral s'emploie à la mise en œuvre de l'Agenda 2030, au niveau tant national qu'international.
- L'Agenda 2030 doit devenir un cadre de référence pour la Suisse.
- Participation au processus international d'élaboration des rapports sur les ODD, y compris les indicateurs clefs correspondants.
- La Stratégie pour le développement durable est un instrument important pour la mise en œuvre de l'Agenda 2030.



Arrêtés du Conseil fédéral

Arrêté du Conseil fédéral du 18 décembre 2015 sur la mise en œuvre de l'Agenda 2030 par la Suisse:

- La Suisse participe au monitoring et au processus international de l'élaboration des rapports sur les ODD la mesure des résultats, présentés au Forum politique de haut niveau sur le développement durable.
- Mandat donné au DFAE (DDC) et au DETEC (ARE) de soumettre au Conseil fédéral jusqu'en janvier 2018 des propositions pour la mise en œuvre de l'Agenda 2030 par la Suisse, y compris une proposition pour le premier rapport.



Phase de transition

- Phase de transition jusqu'à la rédaction des propositions de 2016-2017.
- Processus à large base d'appui organisé par le groupe de travail Agenda 2030 (actuellement: ARE, DDC, OFEV, OFAG, ASA, OFSP, OFS).
- Coordination avec la Task Force Agenda 2030, le Comité interdépartemental pour le développement durable (CIDDD) et tous les services fédéraux partie prenante et concernés, dans le cadre de consultations.
- Consolidation des résultats sous la forme d'une note de discussion à remettre au Conseil fédéral jusqu'en janvier 2018.



TILL BERGER, COORDINATEUR DE LA STRATÉGIE DE
DÉVELOPPEMENT DURABLE, ARE

**LA STRATÉGIE POUR LE
DÉVELOPPEMENT DURABLE 2016 –
2019 DU CONSEIL FÉDÉRAL ET SON
RÔLE DANS LE CADRE DE L'AGENDA
2030**



Mise en œuvre de l'Agenda 2030 par la Suisse

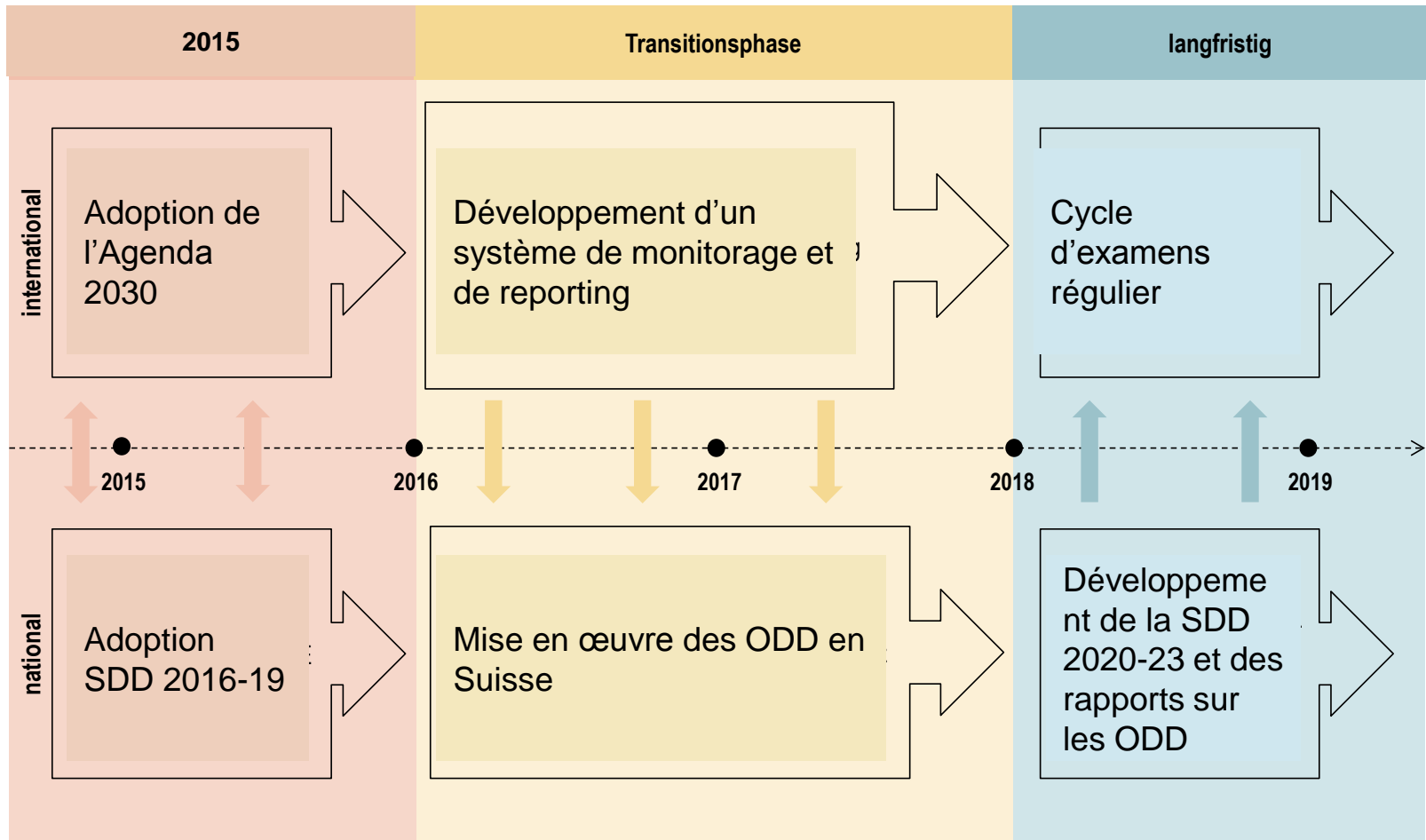



1^{re} phase 2015/2016

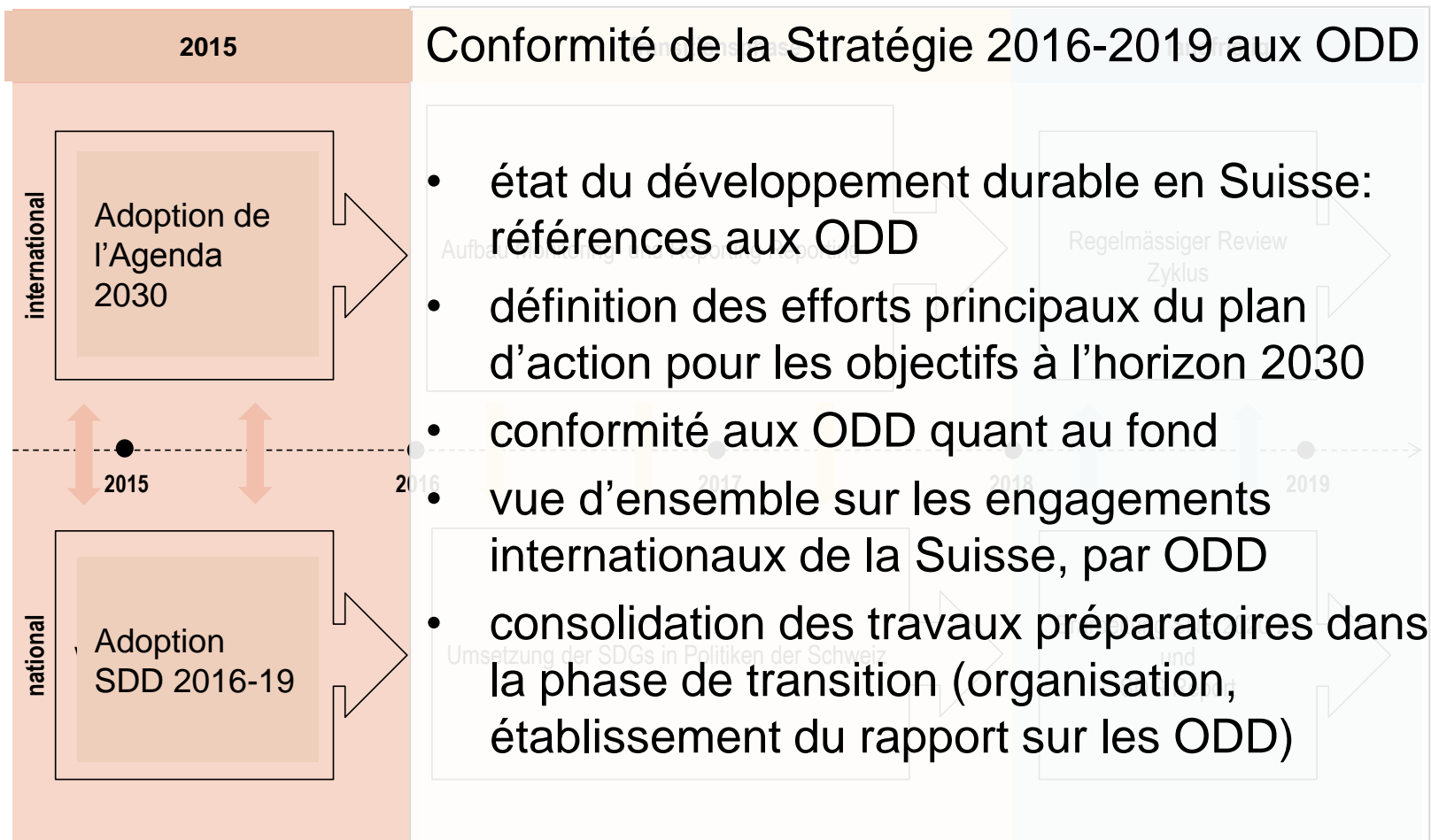



Agenda 2030 et dialogue des parties prenantes prenantes pour les visions et les objectifs de la Stratégie 2016-2019

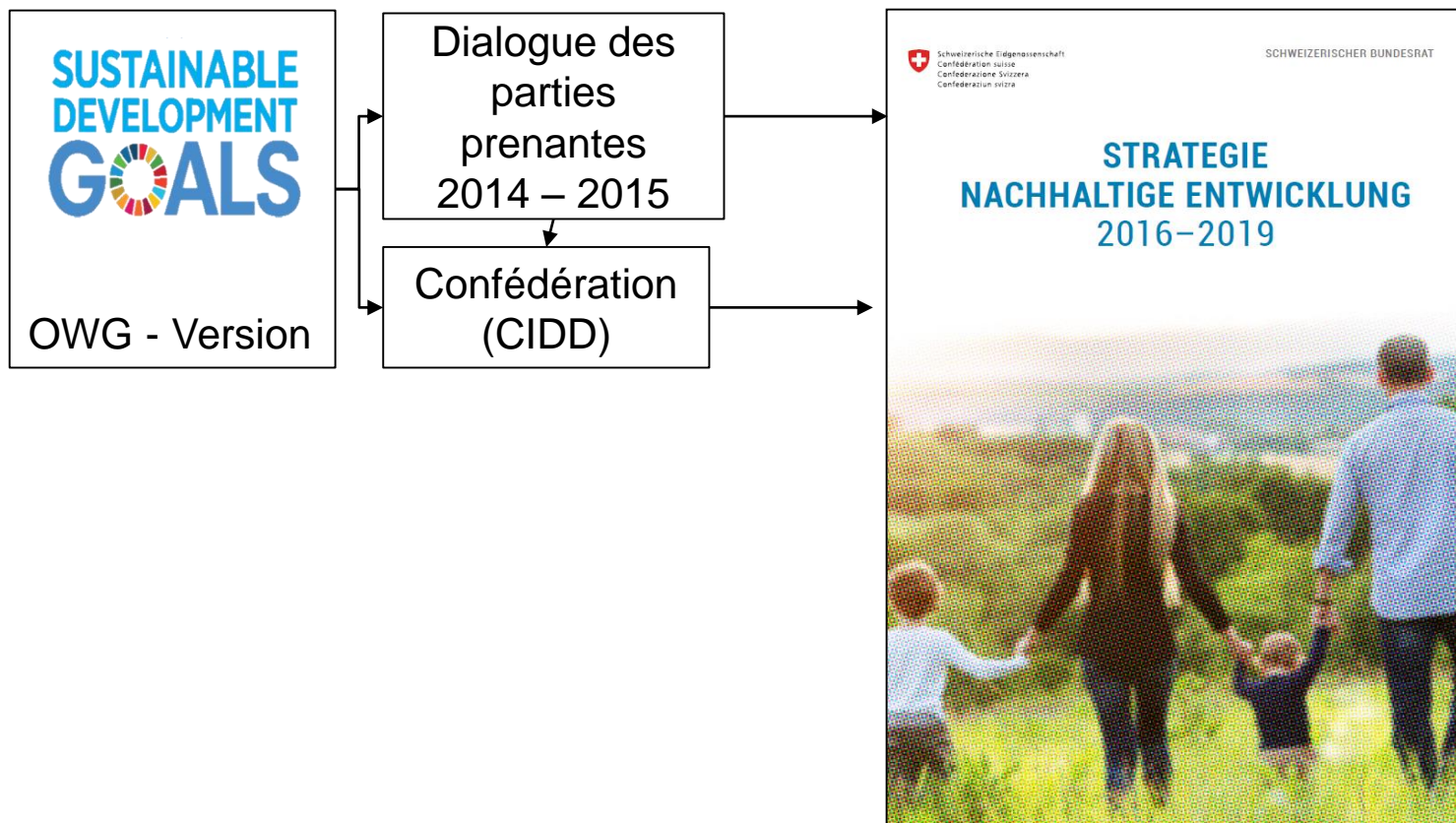



2^e phase 2016-2017

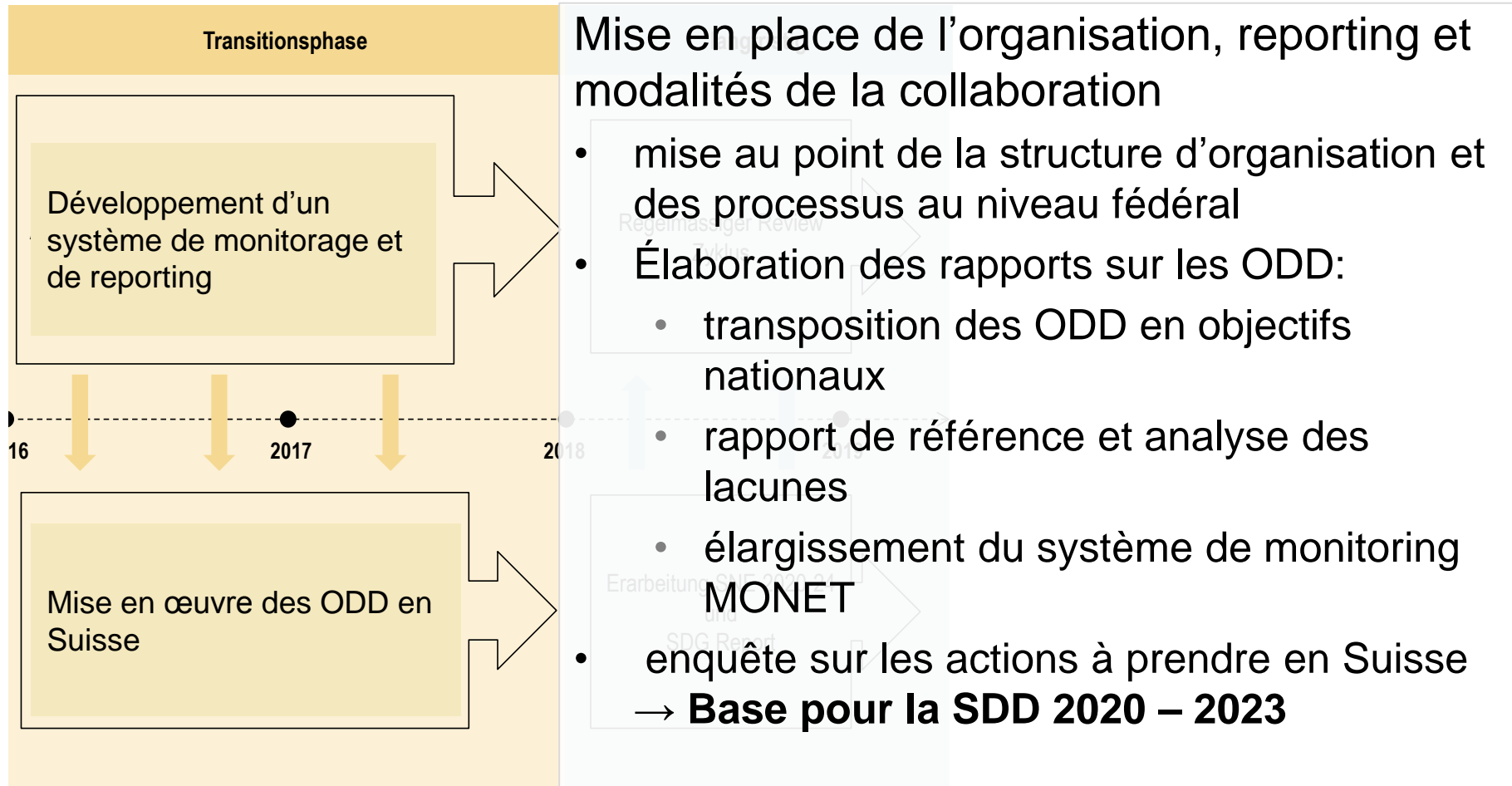



Le dialogue des parties prenantes et la Stratégie DD 2016-2019: les bases pour la transposition des ODD au niveau national

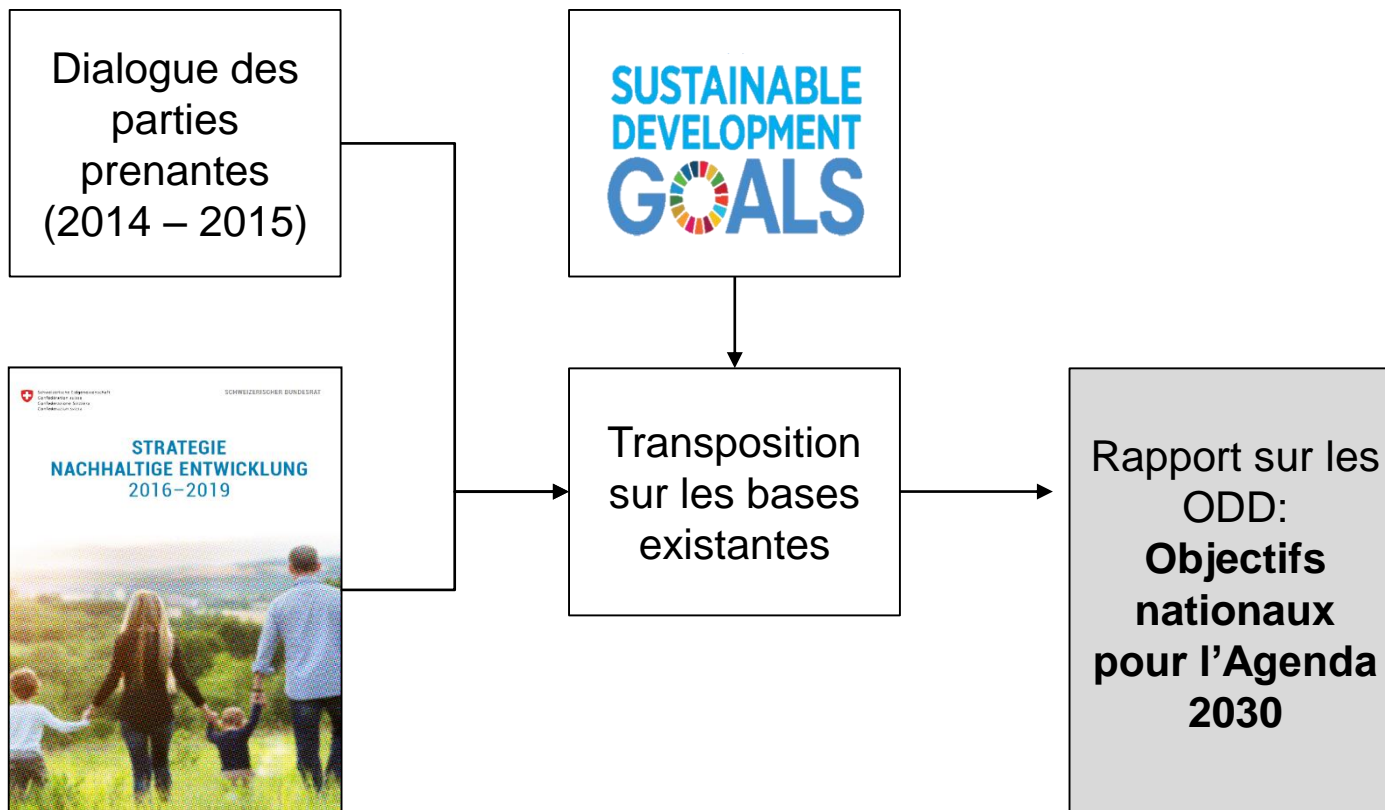



Les rapports sur les ODD et la SDD formeront un cycle de 4 ans

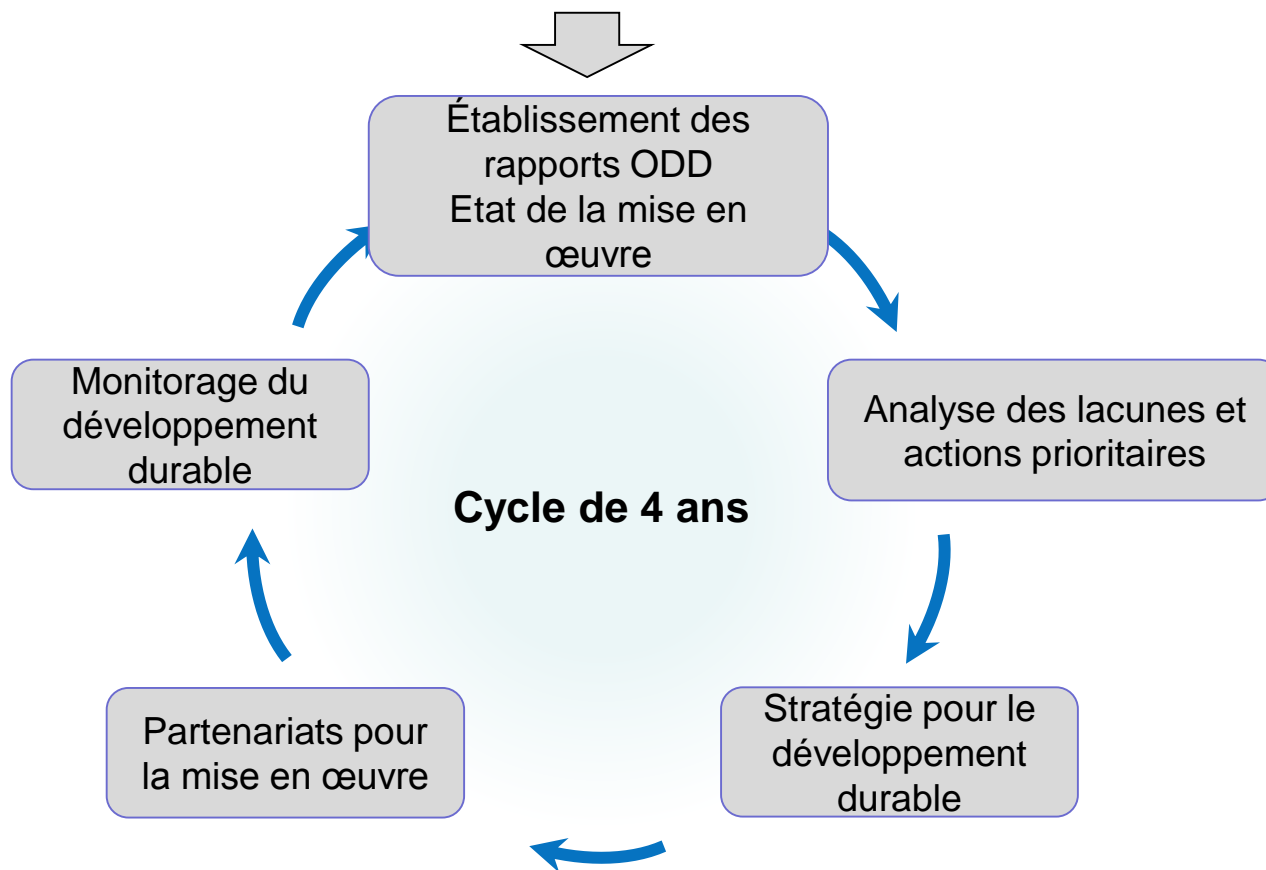



Rôles respectifs de la Stratégie et des comptes rendus sur les ODD

Rapports ODD	Stratégie DD
En cours de législature	Début de la législature
États des lieux	«forward looking»
Identifie les besoins d'actions	Définit des priorités pour la mise en œuvre
Base pour les rapports nationaux à l'intention de l'ONU; Comparaison avec d'autres pays, contributions internationales	Intègre les priorités propres à la Suisse



Collaboration avec les parties prenantes

- Dialogue 2030 pour le développement durable
 - harmonisation des matières générales de l'Agenda 2030 et du développement durable (par ex. forme et contenu des rapports sur les ODD)
 - consultation sur des questions importantes (par ex. actions prioritaires en Suisse, Stratégie pour le développement durable)
 - coordination dans la politique sectorielle de mise en œuvre
 - coordination de la mise en œuvre des ODD entre les autorités et les parties prenantes
 - renforcement et développement des partenariats de mise en œuvre



Les rapports sur les ODD et la Stratégie DD formeront un cycle de 4 ans

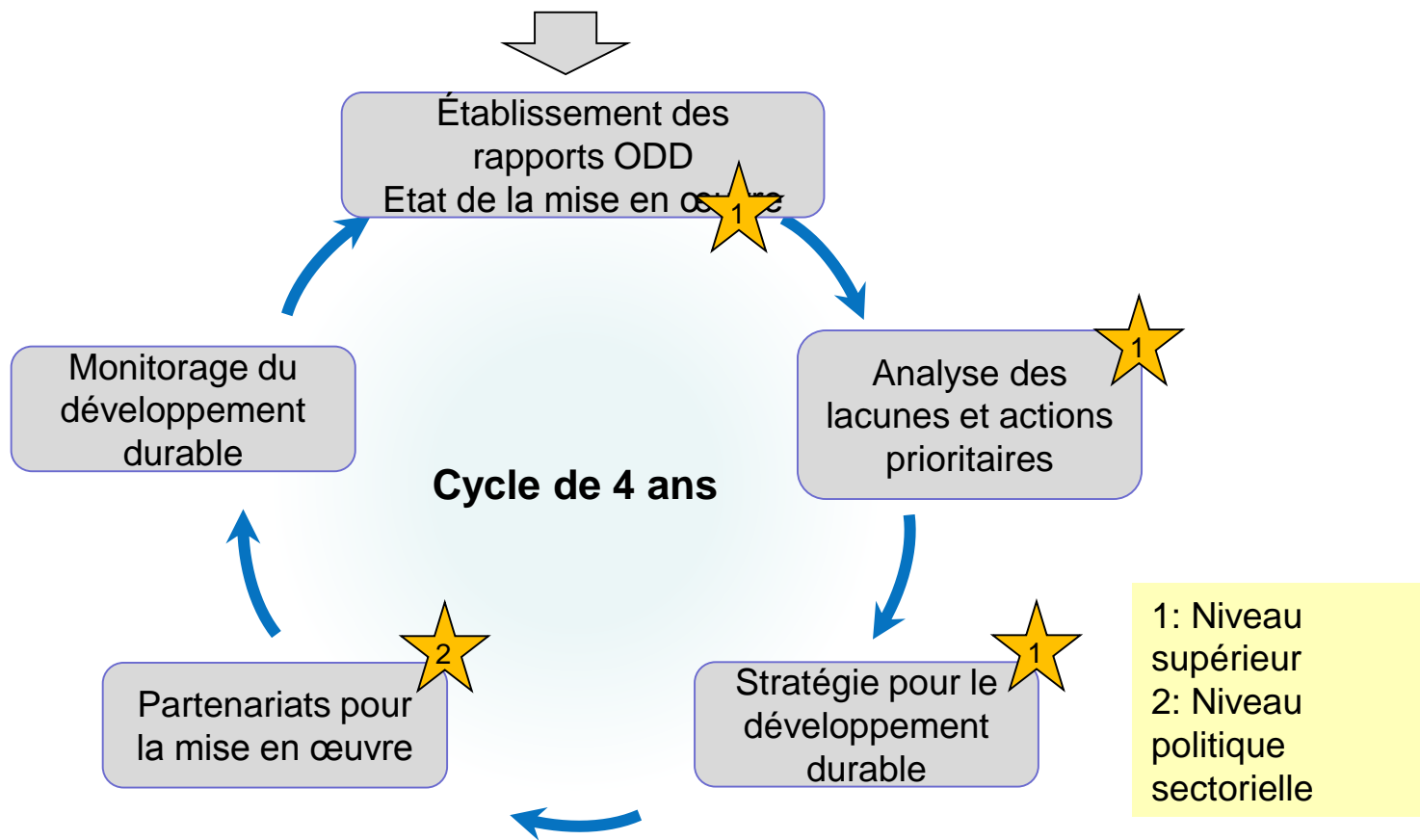



MARKUS WÜEST, CHEF SECTION OBSERVATION DE
L'ENVIRONNEMENT, OFEV

LES FUTURS RAPPORTS SUR LES ODD DE LA CONFÉDÉRATION – DÉFINITION DES OBJECTIFS ET ÉVALUATION DES ACTIONS NÉCESSAIRES



Situation initiale

**Dialog
Dialogue 2030**

**Die Schweiz und die Agenda 2030
für nachhaltige Entwicklung
La Suisse et l'Agenda 2030**

Dialog 2030 für nachhaltige Entwicklung
Nationale Berichterstattung zur Agenda 2030

Der „Dialog 2030“ ist die Schweizer Plattform zur Umsetzung der Agenda 2030 für nachhaltige Entwicklung. Er bringt Akteure aus Verwaltung, Politik, Zivilgesellschaft, Wirtschaft und Forschung zur Diskussion und zusammen.

Im September...

Nous avons le plaisir de vous inviter à un débat

- sur la forme et le contenu des rapports sur les ODD que la Confédération doit établir,
- et sur les options pour l'élaboration de rapports communs en collaboration avec les institutions non étatiques.

... Sie herzlich ein zu einer Diskussion ... mit Zivilgesellschaft,

- über Form und Inhalt der SDG-Berichterstattung durch den Bund,
- über die Optionen für eine gemeinsame Berichterstattung mit nicht-staatlichen Stellen.

Nach verschiedenen inhaltlichen Beiträge unterschiedlicher Stakeholder folgt der interaktive Teil: Dank dialogischer Moderationsmethodik bringen Sie als Teilnehmer/in die Sichtweise Ihrer Organisation aktiv ein und beziehen Position zu Variantenvorschlägen des Bundes.

Ihre Inputs und Vorstellung dienen zur Konzeption der Berichterstattung des Bundes. 2017 wird der erste Berichtsentwurf diskutiert – inklusive einer Abschätzung zum Stand der Zielerreichung und zum entsprechenden Handlungsbedarf.



Phase de transition 2016-2018 – Projets sectoriels **partiel**

- Programme du groupe de travail Agenda 2030
 - PS 1: Processus de base
 - PS 2a: Rapport de référence et analyse des écarts
 - PS 2b: Extension de MONET
 - PS 2c: Identification des actions prioritaires
 - PS 3: Prise en compte des parties prenantes
 - PS 4: Communication



Analyse des lacunes

Où en est la Suisse dans la réalisation des ODD?



Y a-t-il des objectifs pour la Suisse?	Mesures définies / mises en œuvre en Suisse?	Les objectifs ont-ils été atteints?	Lacunes ?	Reste à faire pour la Suisse
				Définir les objectifs
				Définir les mesures
				Mettre en œuvre, définir d'autres / de nouvelles mesures



Are the rich countries ready?

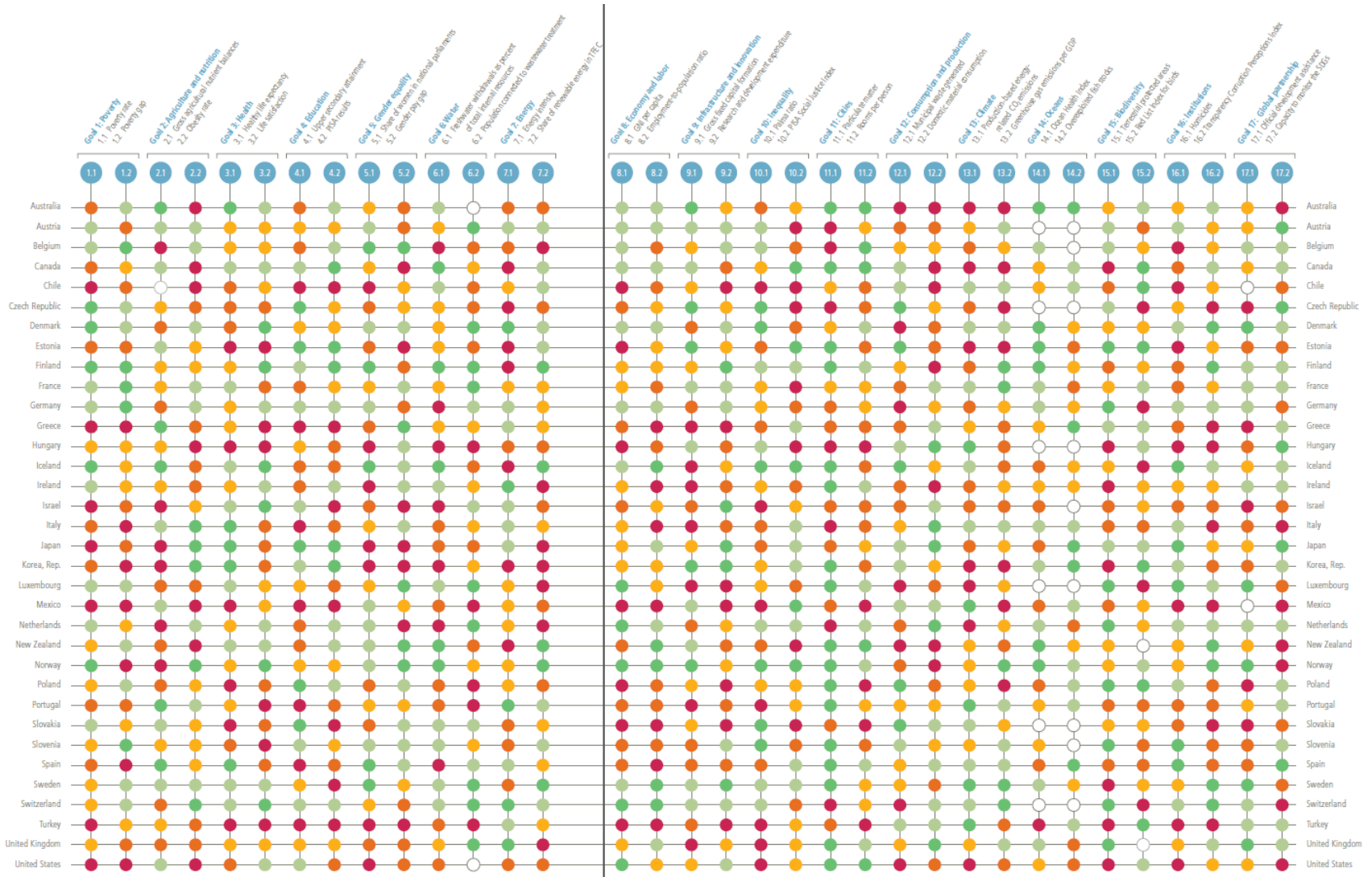



Les ODD sont-ils suffisamment explicites?

THE SDGs TARGETS

Out of 169 targets, 49 (29%) are considered well developed, 91 targets (54%) could be strengthened by being more specific, and 29 (17%) require significant work.

The analysis of the targets provided in this document could support a technical review of the targets around criteria such as:

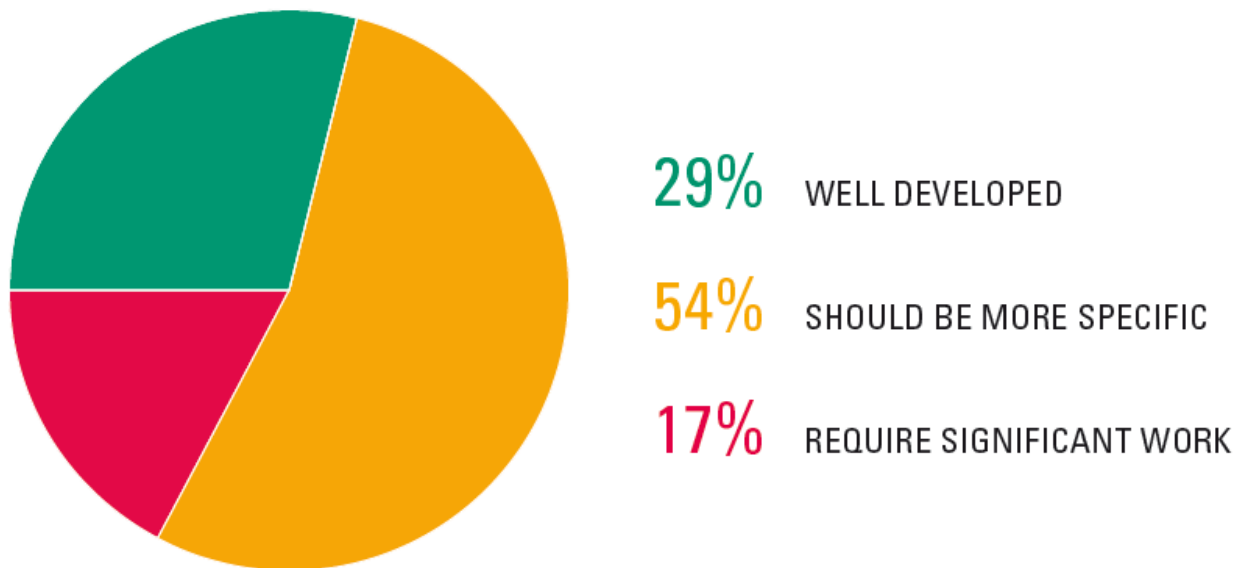

Quelle. <http://www.icsu.org/publications/reports-and-reviews/review-of-targets-for-the-sustainable-development-goals-the-science-perspective-2015>





Exemple: cibles de l'ODD 12 (modes de consommation et de production durables)

12.3 Gaspillage de nourriture

12.3 by 2030 halve per capita global food waste at the retail and consumer level, and reduce food losses along production and supply chains including post-harvest losses

12.4 Gestion écologique des produits chimiques et des déchets

12.4 by 2020 achieve environmentally sound management of chemicals and all wastes throughout their life cycle in accordance with agreed international frameworks and significantly reduce their release to air, water and soil to minimize their adverse impacts on human health and the environment

12.5 Réduction substantielle de la quantité de déchets

12.5 by 2030, substantially reduce waste generation through prevention, reduction, recycling, and reuse

12.3

Target good.

Base year should be given.

12.4

Target not quantified. Not feasible to achieve it by 2020, and major Conventions and Agreements should be presented.

By 2030 achieve environmentally...

12.5

Target not quantified. Too general, and not easy to measure. Overlapping with 12.4.

Please use an estimated value to replace "substantially reduce"



La Suisse est en bonne position, mais...

Country profiles | Switzerland

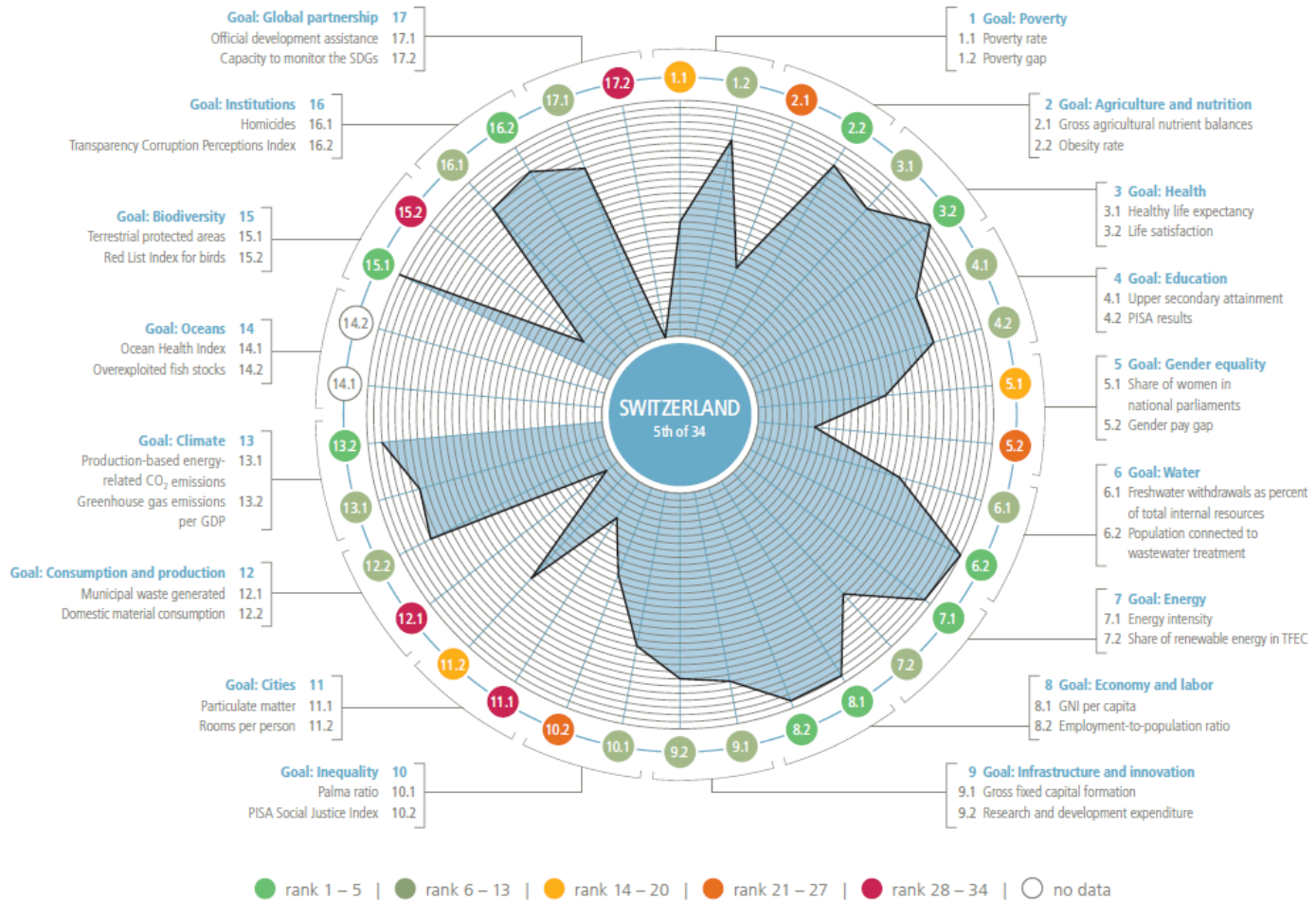



Empreinte écologique par domaines de consommation

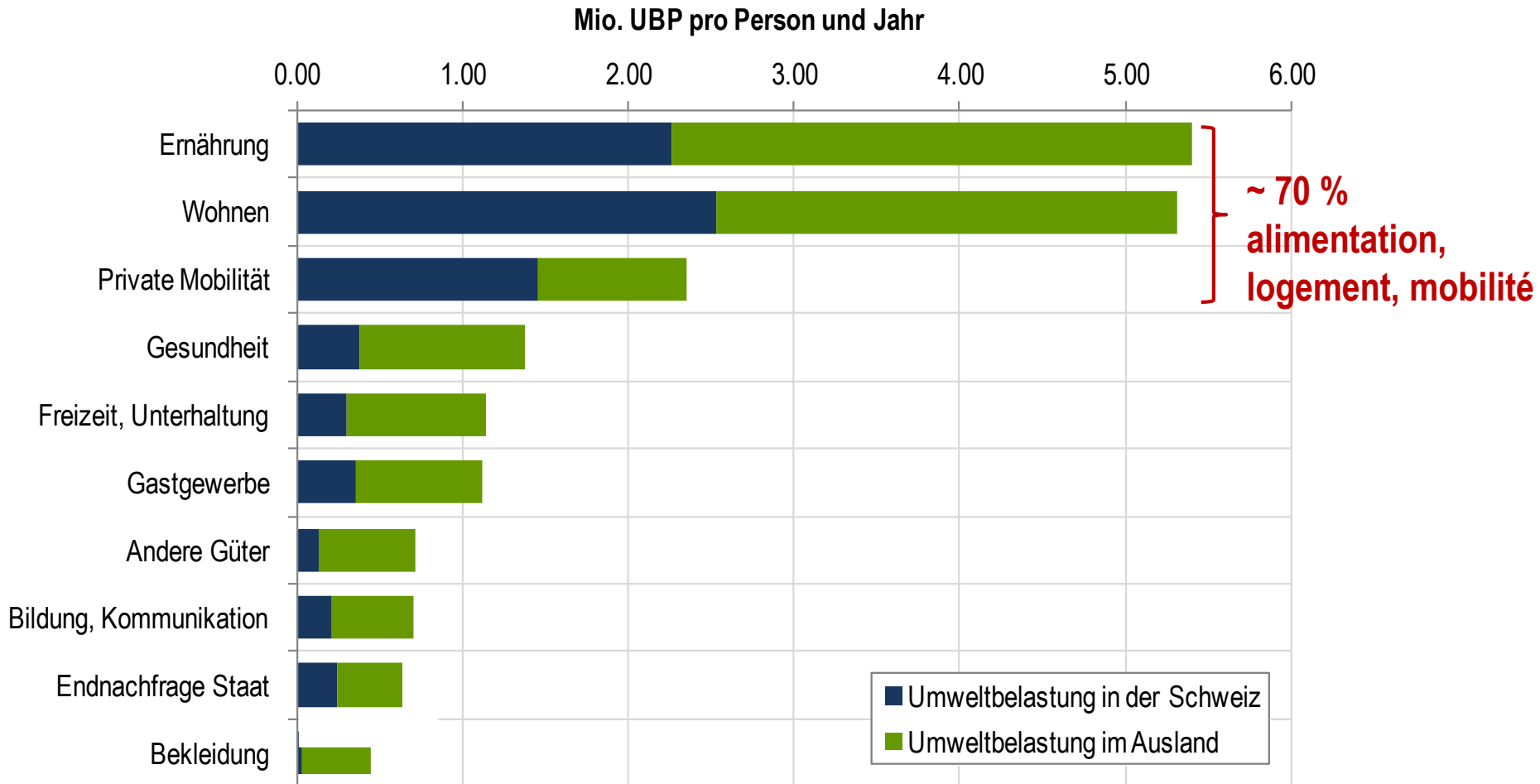



Systemes mondiaux de gouvernance d'un autre type

SATELLITE MANUFACTURING INDEX FOR CHINA

Spaceknow monitors over 6,000 industrial facilities all across China from space imagery and uses proprietary algorithms to measure level of manufacturing activity.



[DOWNLOAD SAMPLE](#)

Spaceknow.com

SMI = Satellite Manufacturing Index?

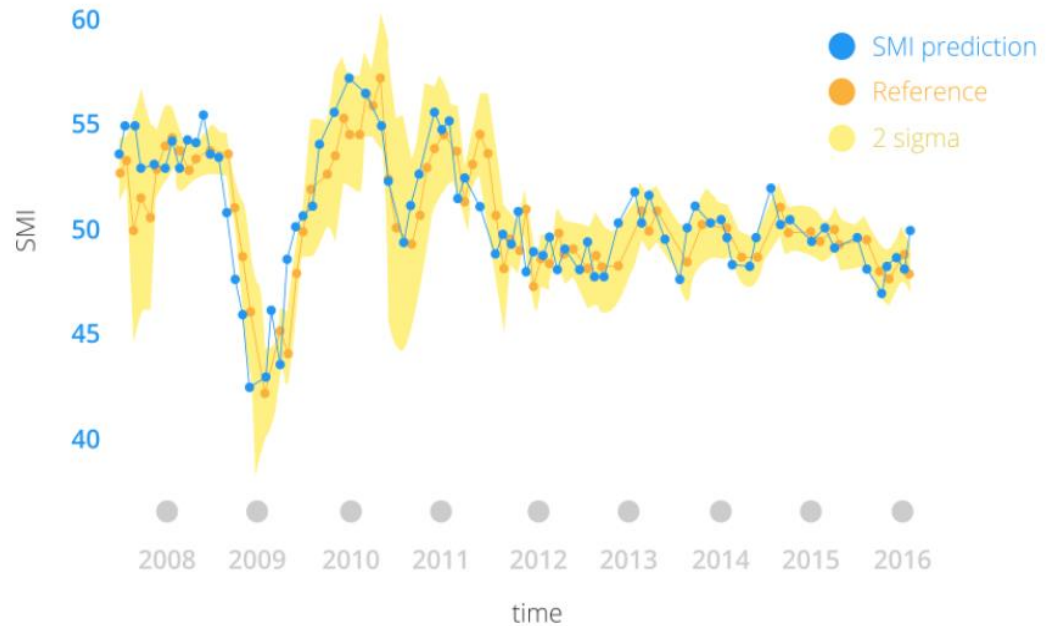



Vers le village planétaire



Prévision: Les investissements d'infrastructure des 40 prochaines années excéderont les dépenses des 4000 dernières années!

Source: How megacities are changing the map of the world, Parag Khanna

Vidéo: [TED](#)

Livre: [Connectography](#)

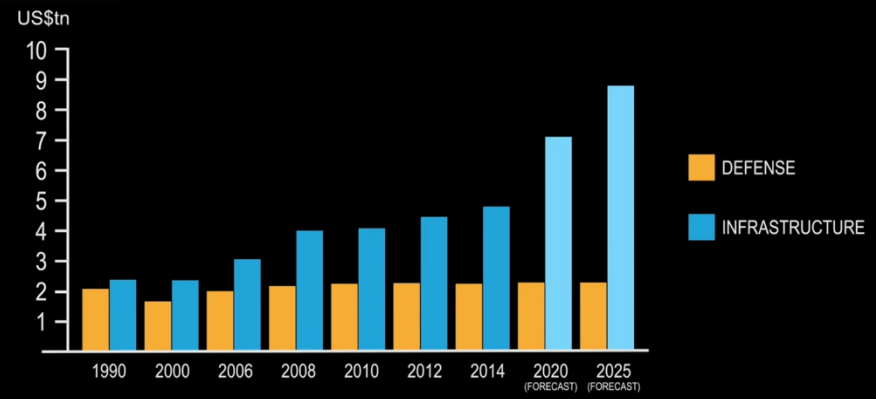



Doughnut-Economy / WEF-Risk Survey!



Doughnut-Economy

WEF: 11th Global Risk Report, 2016

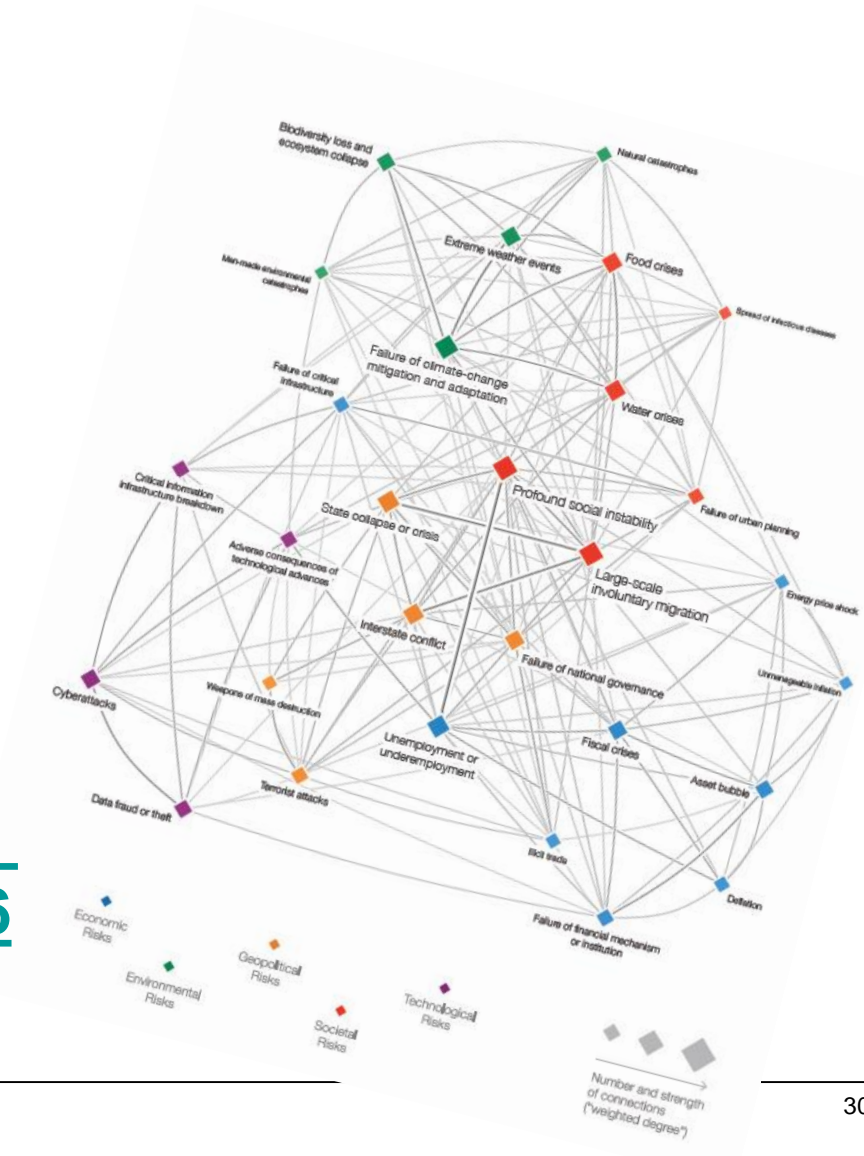



Un défi: le **rapport ODD**

1. **De très nombreux ODD**, cibles et indicateurs!
2. Les ODD et les cibles ne sont pas toujours bien définis ou mesurables!
3. **Suisse-étranger**: ne pas oublier l'empreinte écologique de la consommation!
4. **Tout le monde** est invité à agir. Pas seulement l'Etat!
5. Dépendances: **tous les objectifs! Simultanément!**
Partout! Réaliser un objectif en Suisse seulement ne suffit pas!



ANNE-MARIE MAYERAT DEMARNE, CHEFFE SECTION
ENVIRONNEMENT, DÉVELOPPEMENT DURABLE, TERRITOIRE, OFS

**BASES POUR L'ÉLABORATION DES
RAPPORTS SUR LES ODD ET LE SUIVI DES
OBJECTIFS DE L'AGENDA 2030 EN SUISSE**



ODD en CH

Construire à partir de l'existant

Bases politiques

- Catalogue des tâches
- Stratégie pour le développement durable (y compris dialogue avec les parties prenantes)
- Lois, stratégies, messages

Bases statistiques

- Monitoring du développement durable (MONET)
- Système d'indicateurs pour le CF et le parlement
- Autres systèmes d'indicateurs

Outils et savoir faire



Processus

→ AA 2030
→ AA 2030 + Stakeholders
BUND

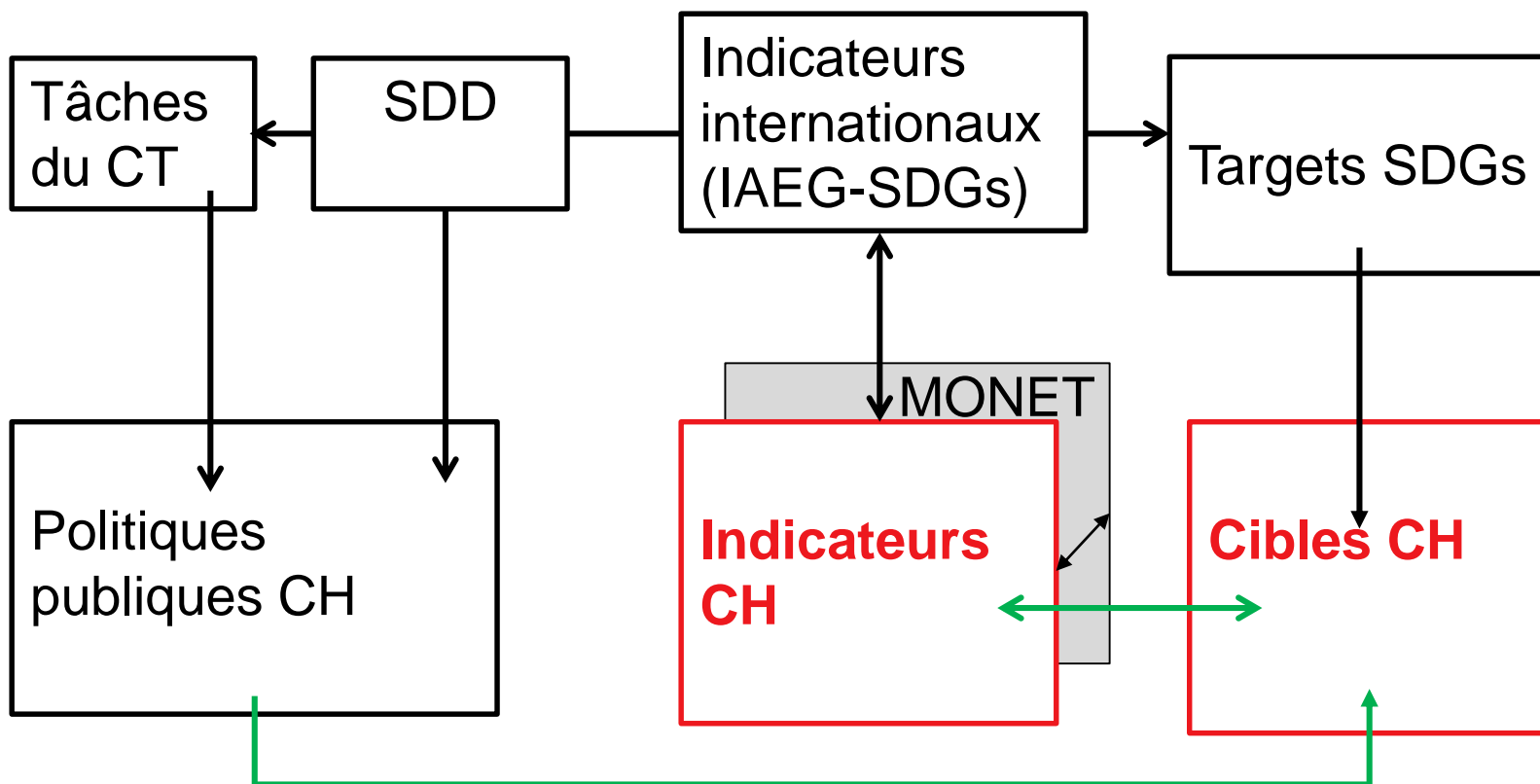



Processus (exemple)

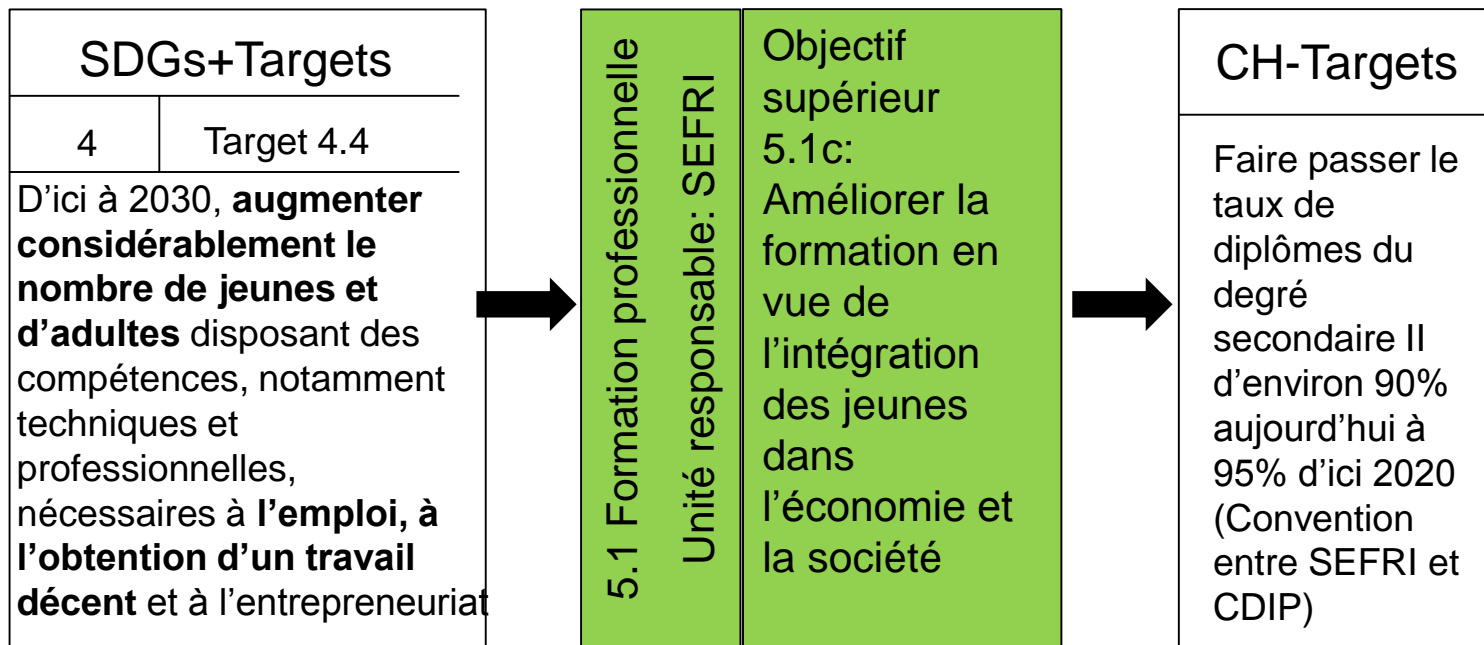

Indicateurs:

Jeunes quittant prématurément l'école —MONET ◀

Niveau de formation —MONET ◀

Percentage of youth/adults with ICT skills by type of skill – IAEG Proposal ◀



Processus (exemple)

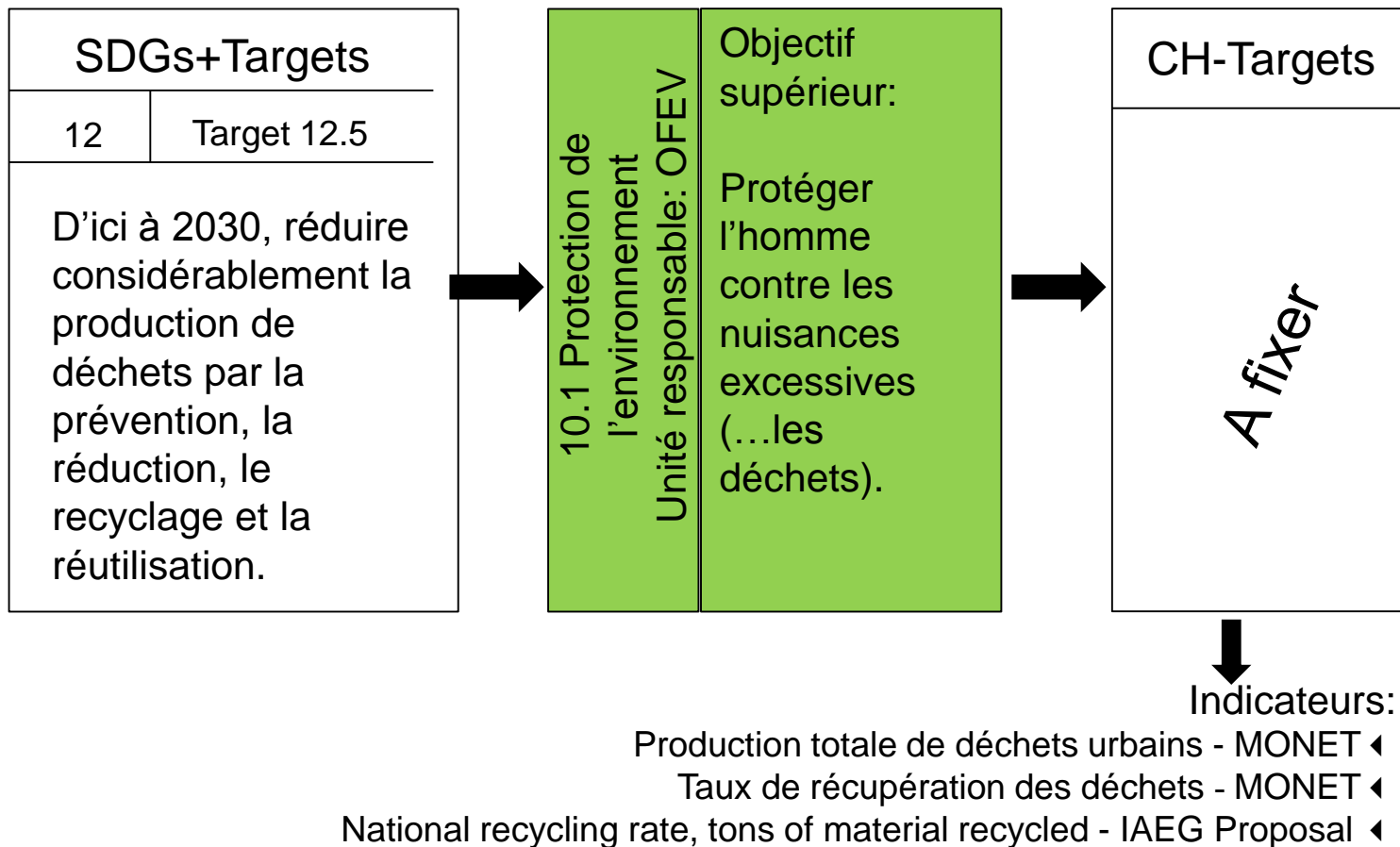



Monitoring du développement durable Un système et des outils (MONET)

Thème: Travail

Taux de chômage au sens du BIT

Part des chômeurs au sens du BIT dans la population active

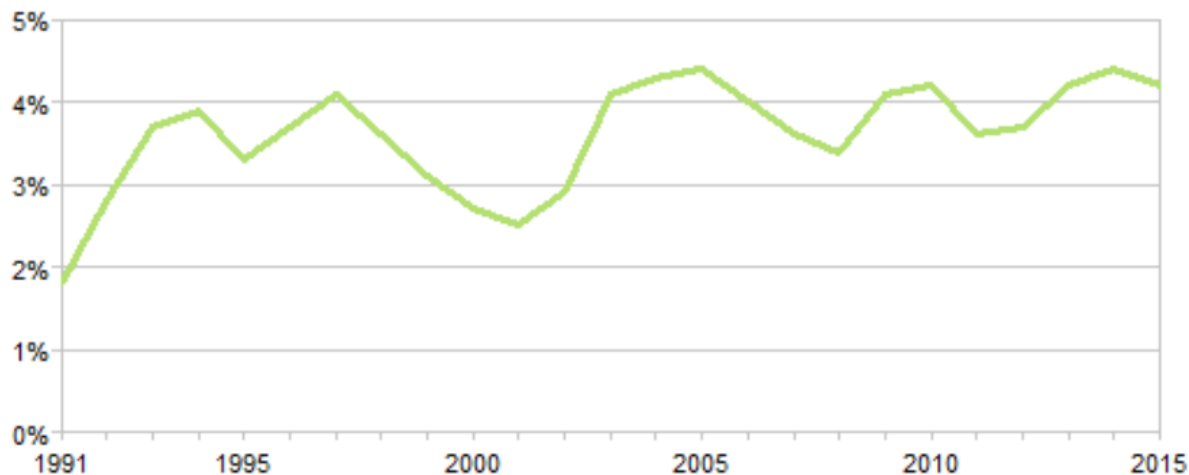

Evolution visée	Objectifs	Valeur initiale	Valeur finale	Variation en %	Evolution observée	Qualification
Diminution	2a/2c/4c/13	Moyenne 1991 - 1993	Moyenne 2013 - 2015	54.2	Augmentation	Négatif



Monitoring du développement durable Un système et des outils (MONET)

Thème: Travail

Un référentiel (principes)



→ Evolution visée

Qualification



Taux de chômage au sens du BIT

Chômage des jeunes au sens du BIT

Pauvreté des actifs occupés

Disparités salariales selon le sexe

Situation professionnelle selon le sexe



Analyse statistique

→ Evolution observée



Monitoring du développement durable Un système et des outils (MONET)

Le développement durable en Suisse en un coup d'œil

	Indicateur	Evolution visée*	Evolution observée	Qualification	Indicateur	Evolution visée*	Evolution observée	Qualification
	Revenu disponible équivalent				Part des investissements dans le PIB			
Conditions de vie	3 mai 2016:							
Santé	Publication du système MONET révisé							
Cohésion sociale	(dans le contexte renouvellement SDD et des ODD)							
Collaboration internationale	→ 73 indicateurs, dont 22 nouveaux							
Formation et culture	→ 36 indicateurs du système illustrent la SDD							
Recherche et technologie								
Travail								



Monitoring objectifs Agenda 2030 international

- Inter-agency Expert Group on SDG Indicators
- Développe une liste d'indicateurs global pour l'Agenda 2030 (Nombre «limité» d'indicateurs et indicateurs communicables)
- 239 indicateurs:

	Méthodologie	Données
42%	✓	✓
23%	✓	✗
35%	✗	✗

- Le monitoring global devrait être basé sur des données nationales comparables et standardisées



Monitoring objectifs Agenda 2030 en Suisse





- Monitoring de *cibles pertinentes* pour la Suisse
(*Cibles pertinentes*: selon appréciation des offices politiques)
- Utilisation indicateurs internationaux (IAEG), nationaux (MONET) et d'autres systèmes → selon critères de sélection prédéfinis, et standards de la statistique publique
- Extension de MONET



Monitoring objectifs Agenda 2030 en Suisse

Exemple d'un tableau de bord

SDG XY

-  ▶ Indicateur 1 - Incenderat autem audaces usque
-  ▶ Indicateur 2 - Nec sane haec sola pernicies
-  ▶ Indicateur 3 - Saepissime igitur mihi
-  ▶ Indicateur 4 - Oportunum est, ut arbitror
-  ▶ Indicateur 5 - Nec minus feminae





ANDREA RIES, CHARGÉE DE PROGRAMME, DIVISION ANALYSE ET POLITIQUE, DDC

LA MISE EN ŒUVRE DE L'AGENDA 2030 – QUE SIGNIFIE-T-ELLE POUR LA CONFÉDÉRATION ET QUE POURRAIT-ELLE SIGNIFIER POUR LES ACTEURS ?



Deux questions

- 1. Quelle est l'importance des décisions sur l'Agenda 2030 pour la mise en œuvre et le processus de l'élaboration du rapport sur les ODD?**

- 2. Quel rôle les acteurs non étatiques peuvent-ils jouer dans la mise en œuvre et dans le processus de l'élaboration du rapport sur les ODD?**

4. Les principaux éléments de l'Agenda 2030



Mise en œuvre dans le cadre de la législature actuelle

La mise en œuvre se fait sur la base de la législature actuelle: il n'y a pas de nouvelles activités, mais les ODD se reflètent dans la Stratégie 2016-2019 et dans le message sur la coopération internationale.

Nouveau: rapport de référence sur la mise en œuvre des ODD: « Où en est la Suisse? »

Identification des mesures à prendre (analyse des lacunes 2017) en vue de la réalisation des ODD (dans la perspective de la législature 2020-2024).

Rapport national de la Suisse au FPHN 2018.

Communication et mobilisation au-delà des services de la Confédération: cantons, communes, acteurs non étatiques, dans un processus continu.



Décisions internationales « Follow up and Review » de l'Agenda 2030

- *regular «Follow up & Review» in the next 15 years*
- *national, regional & globale level*
- *Participatory, transparent and integrated*
- *Promote accountability to our citizen*
- *Support reporting by all relevant stakeholders*
- *Track Progress on SD Goals & Targets*
- *Reviewed with a set of indicators*
- *Identify achievements, challenges, gaps...*

3. Mise sur pied d'un cycle de révision des ODD

- Interaction au niveau national et international

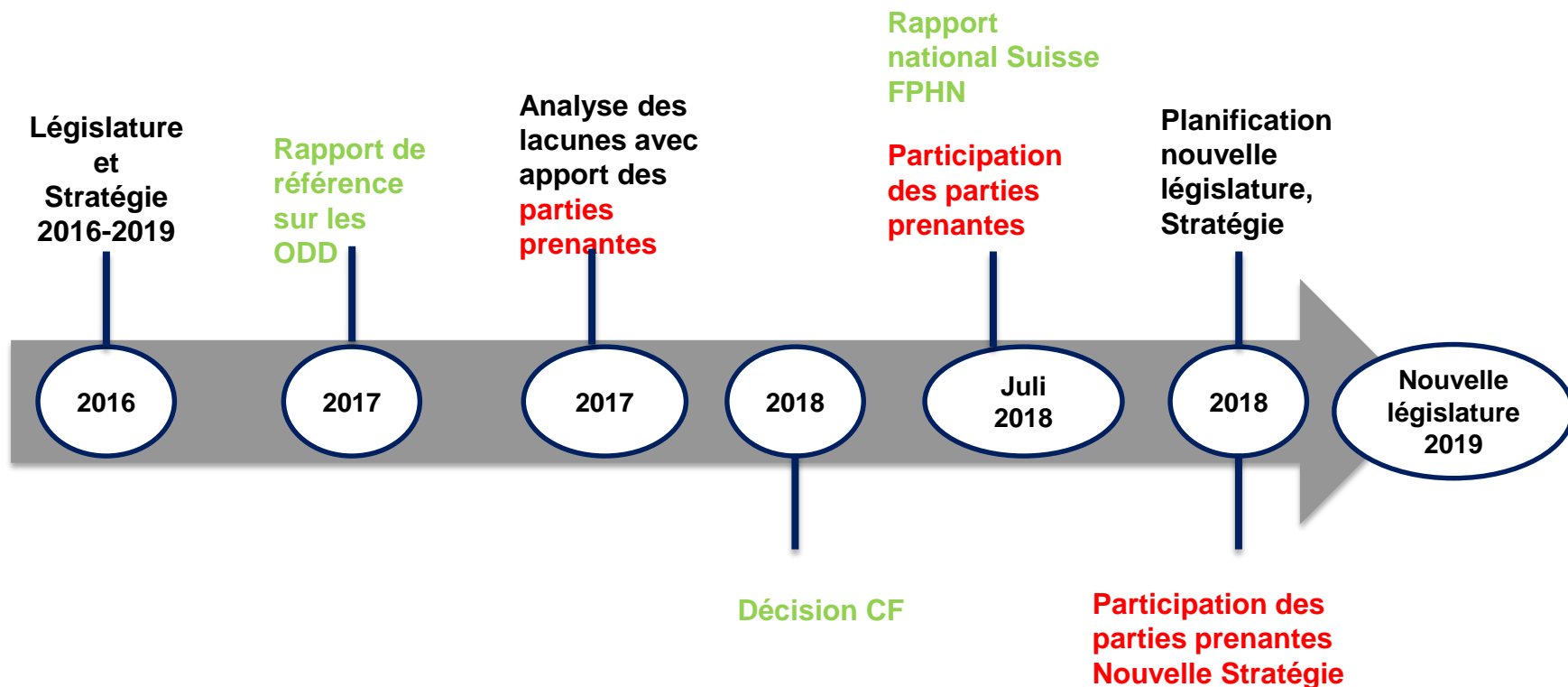



Le rapport de référence et l'analyse des écarts: deux défis

Transposition des cibles des ODD pour la Suisse: leur formulation n'est pas toujours limpide!

Transposition en Suisse.... mais aussi contributions internationales

Mesures à l'aide d'indicateurs: les domaines ne sont pas tous quantifiables; l'analyse qualitative reste importante

Indicateurs comparables au niveau international (proposition de l'IAEG) mais aussi significatifs pour la Suisse (MONET et autres)

Le rapport de référence sur les ODD doit être public et constituer une base de dialogue

Processus qualifié et structuré de récolte des réactions en 2017



La mise en œuvre de l'Agenda 2030: une tâche de société



Target 17.17: Encourage and promote effective public, public-private and CSO partnerships, building on the experience and resourcing strategies of partnerships



La mise en œuvre concerne tout le monde et elle commence maintenant!

- ODD dans les entreprises: quelle peut être la contribution? (les ODD ne sont pas des actions philanthropiques)
- Intégrer les ODD dans les comptes rendus sur la responsabilité sociale des entreprises
- Contributions des organisations de la société civile: rôle important pour la perception par le public et la communication
- Science et éducation: innovation et transformation
- Partenariats multiples avec des parties prenantes: par ex. labels
- Coopération transfrontalière: initiatives communes



Regard par-delà les frontières: Finlande et partenariats ONU

UN Partnerships:

<https://sustainabledevelopment.un.org/partnerships>

Finlande:

<https://commitment2050.fi/>



Browse commitments and ideas below

Select filter(s): ⓘ

CARBON-NEUTRAL SOCIETY	SUSTAINABLE LIFESTYLES	SUSTAINABLE COMMUNITIES	
DECISION-MAKING THAT RESPECTS NATURE	RESOURCE-WISE ECONOMY	SUSTAINABLE WORK	PARTICIPATORY SOCIETY
EQUALITY			



PARTNERSHIP EXCHANGE



SUPPORTING THE SUSTAINABLE DEVELOPMENT GOALS THROUGH MULTI-STAKEHOLDER PARTNERSHIPS - ENSURING THAT NO ONE IS LEFT BEHIND

ECLUB (Entrepreneur, Culture, Leader, Urban Farming, Business & Funding Development) Community Development

ECLUB Community Development is a network of leaders, experts, professionals, businesses and volunteers who are members of various communities and partnerships and want to take an active role to ensure the successful execution and implementation of the sustainable development goals (SDGs). The early ...[more]

PARTNERS

MSK Community Development (Yayasan Mempelai dan Sahabat Kristus), PT Oseania Global, LEMSAKTI, Perkumpulan NIGIAT, Global Business Network Venture, Asia Capital Venture, Majelis Umat Kristen Indonesia...[more]

SUSTAINABLE DEVELOPMENT GOALS



Economic inclusion and sustainable development of Andean grain producers in Ayacucho and Puno

In recent years, quinoa exports and other Andean grains found in Peru have increased exponentially. Unfortunately, this has not contributed to improve the quality of lives for producers. The situation is even more difficult for women living in the rural communities, who account for 69% of all agri...[more]

PARTNERS

UN agencies: ILO, FAO and UNESCO National partners: Ministry of Agriculture, Ministry of Development and social inclusivity, local governments and the National association of export producers

ACTION NETWORK

SDGfund



SUSTAINABLE DEVELOPMENT GOALS





Prochaines étapes du Dialogue 2030

- Hiver 2016/2017: modalités de collaboration et options concrètes pour l'élaboration du rapport sur les ODD et options pour des partenariats de mise en œuvre
- Printemps/été 2017: discussion sur les mesures à prendre pour la réalisation de l'Agenda 2030 par la Suisse, sur la base du rapport de référence et de l'analyse des lacunes

THOMAS PLETSCHER, MEMBRE DE LA DIRECTION
D'ECONOMIESUISSE ET
SECRÉTAIRE GÉNÉRAL D'ICC SWITZERLAND

RÉFLEXIONS ET POSITION

Dialogue 2030 pour le développement durable

Rapport national: le point de vue des milieux économiques



Thomas Pletscher

Membre de la direction d'economiesuisse

Secrétaire général ICC Switzerland

Engagement des milieux économiques

- Les acteurs économiques ont été intégrés à la définition des SDG, à la différence des objectifs du millénaire
 - Groupe de coordination d'ICC International Chamber of Commerce à New York
 - Réseau Global Compact
 - economiesuisse
- Les entreprises jouent un rôle actif pour atteindre ces objectifs cruciaux
- Synchronisation des stratégies en cours

Orientation des rapports

Les autorités qui fixent les objectifs doivent aussi également préciser les moyens d'y parvenir:

- Instrument de sensibilisation et de positionnement
- Se concentrer sur les progrès et le travail commun
- Récolter l'ensemble des détails est impossible, montrer une vue d'ensemble qualitative
- Utiliser les informations de première main disponibles
- Participation du secteur privé mais pas de rapports supplémentaires pour les entreprises privées

Autres approches

- Développement conjoints des rapports avec les parties et les sources qui disposent des informations
- Impliquer le secteur privé dans les rapports et la vérification des informations
- Tenir compte des capacités limitées et du long terme
 - Rapport portant sur plusieurs années
 - Rapport portant sur 3 ou 4 SDG par an

Contacts

thomas.pletscher@economiesuisse.ch

simone.rieder@economiesuisse.ch

ESTHER MAURER, DIRECTRICE DE SOLIDAR SUISSE
RÉFLEXIONS ET POSITION

SDGs: THE Global Challenge



The Additional Value of SDGs: «A shared vision of humanity»



Thomas Gass

UN Assistant Secretary-General in
the Department of Economic and
Social Affairs

*“Unlike the MDGs, which were a kind of global strategy for development cooperation, the SDGs are **a shared vision of humanity**. They can only be achieved if **everyone participates**, if **all financial flows are leveraged**, and if the 2030 Agenda becomes a subject of **national policy dialogue in every country**.”*

Expectations & Requirements I

- Acceptance of Bindingness of SDGs
- Priorization of SDGs (without cherry picking!)
- Political Coherence
- Monitoring
 - > check & revise
- Accountability
- Transparency



Expectations & Requirements II

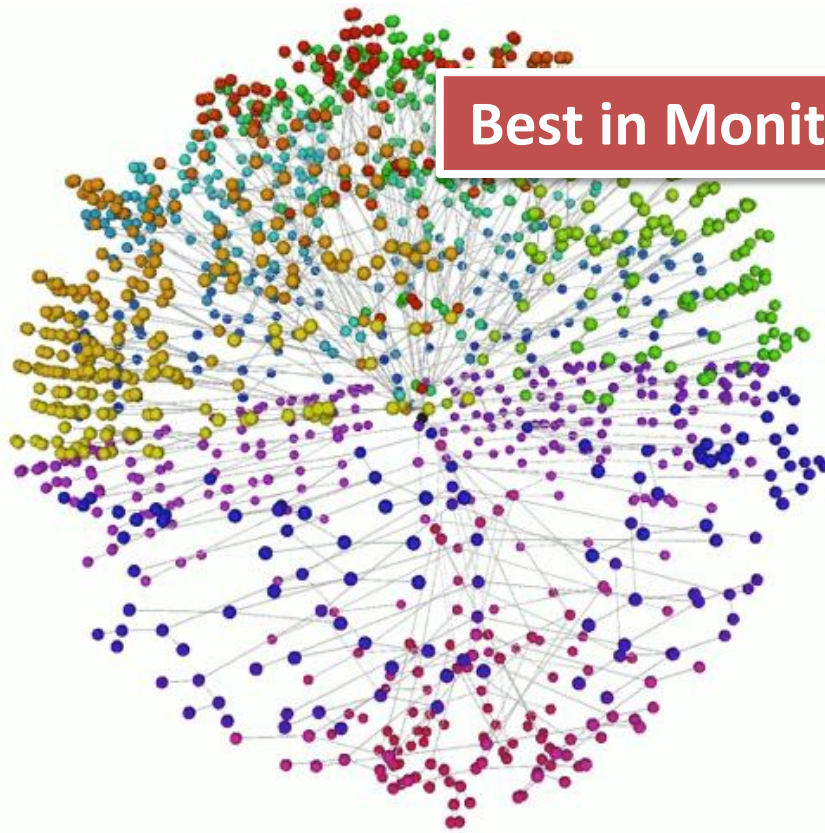

Best in Monitoring vs Best in Action

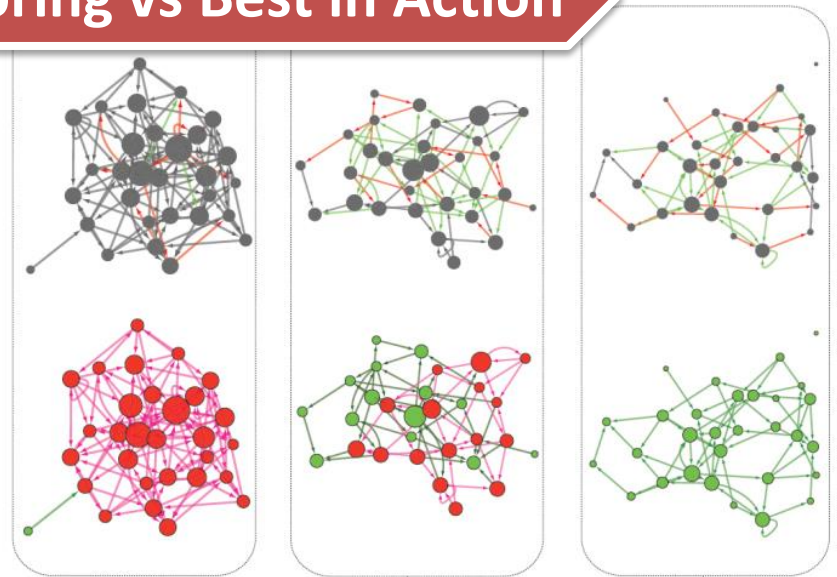

Keep monitoring
simple – feasible - significant

Keep monitoring simple – feasible - significant

Best in Monitoring vs Best in Action



**Die Schweiz
auf dem Weg
zur NE?**

**17 Schlüssel-
indikatoren
MONET**

Beurteilung der Entwicklung seit 1990
 Positiv (in Richtung Nachhaltigkeit)
 Neutral
 Negativ (weg von der Nachhaltigkeit)

www.monet.admin.ch

1 Bedürfnisdeckung - Wie gut leben wir heute?	Beurteilung
Die Gesundheit verbessert sich.	
Das Einkommen steigt nicht.	
Die Gewalt nimmt zu.	
Die Umweltbelastung stagniert.	

2 Gerechtigkeit - Wie sind die Ressourcen verteilt?	Beurteilung
Die Armut nimmt nicht ab.	
Die Ausgaben für Entwicklungshilfe stagnieren.	
Die Löhne von Männern und Frauen gleichen sich zögerlich an.	

3 Kapitalerhaltung - Was müssen wir unseren Kindern?	Beurteilung
Die Lesefähigkeit von Jugendlichen nimmt zu.	
Die Verschuldung ist engstirnig.	
Der Investitionsanteil am Bruttoinlandsprodukt stagniert.	
Die Anzahl der Beschäftigten in Wissenschaft und Technik nimmt zu.	
Die Brutvogelbestände sinken.	
Die Gedächtnisfläche nimmt zu.	

4 Entkopplung - Wachsen mehr oder die Ressourcen?	Beurteilung
Der Güterverkehr wächst stärker als die Wirtschaft.	
Der Anteil des öffentlichen Verkehrs nimmt zu.	
Der Pro-Kopf-Verbrauch fossiler Energie stagniert.	
Die Materialintensität sinkt.	

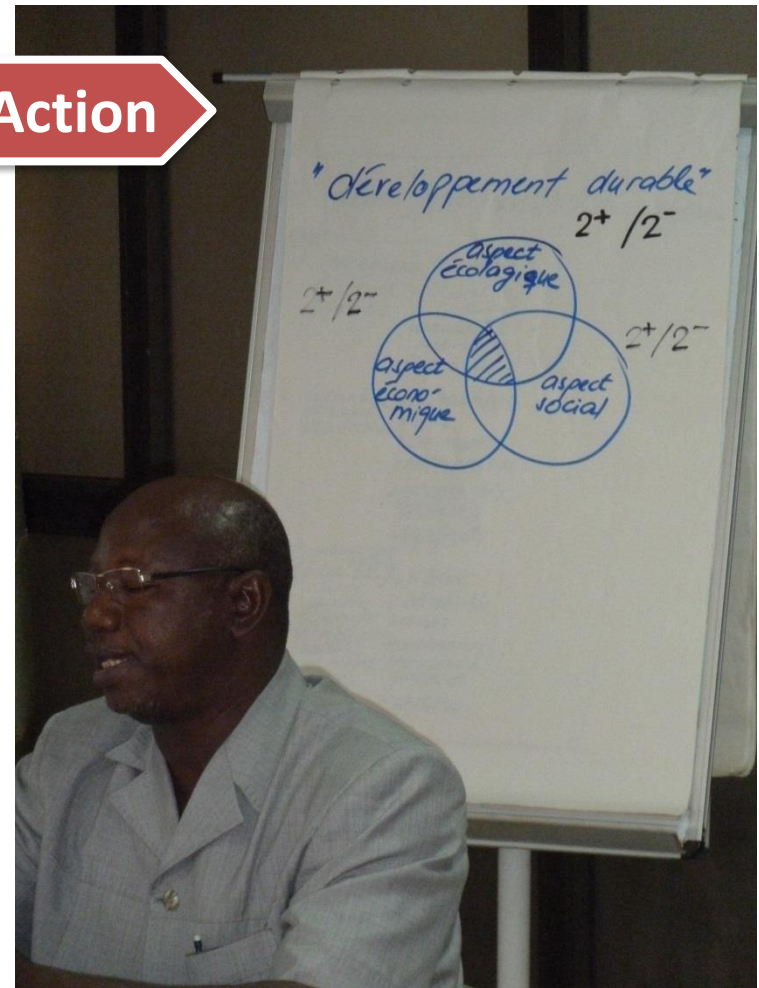

Role of Civil Society

- Be a Think Tank
- Be a Support and Mutual Learning Space
- Be an Implementor

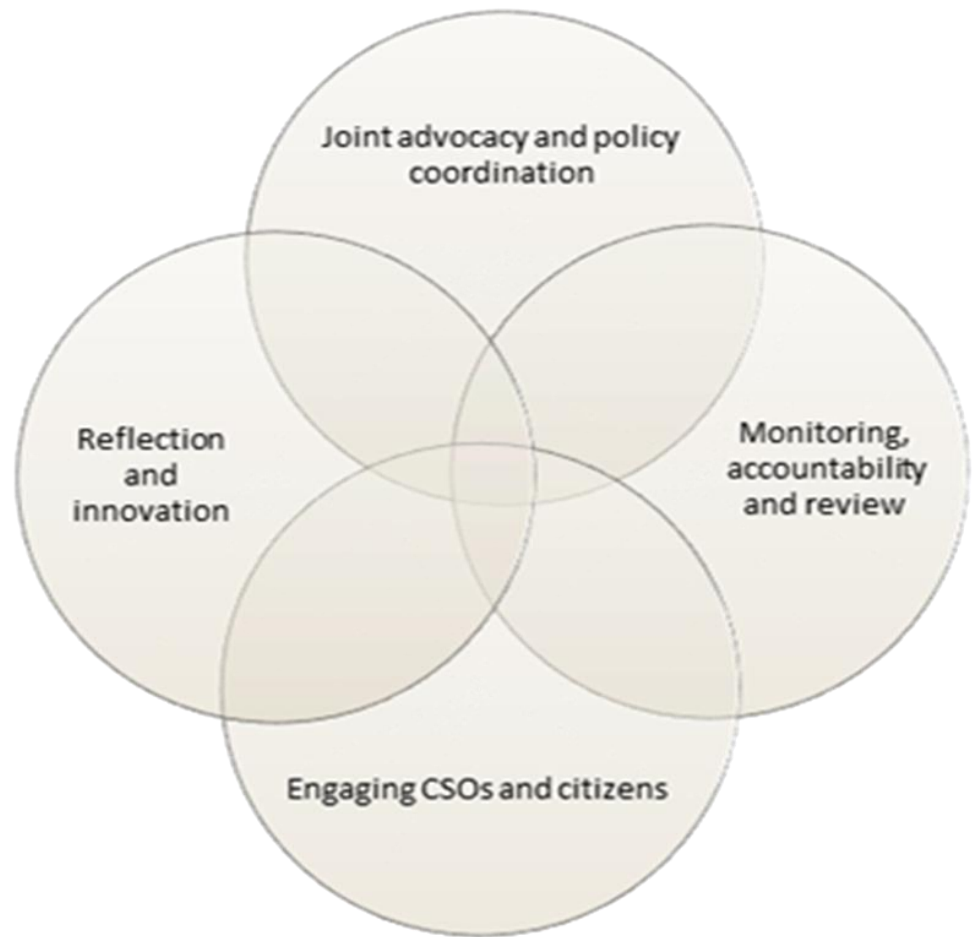

Role of Solidar Suisse

- **Implementation of the Agenda 2030**
- **Information & Sensibilization**
- **Advocacy**
- **Watchdog**

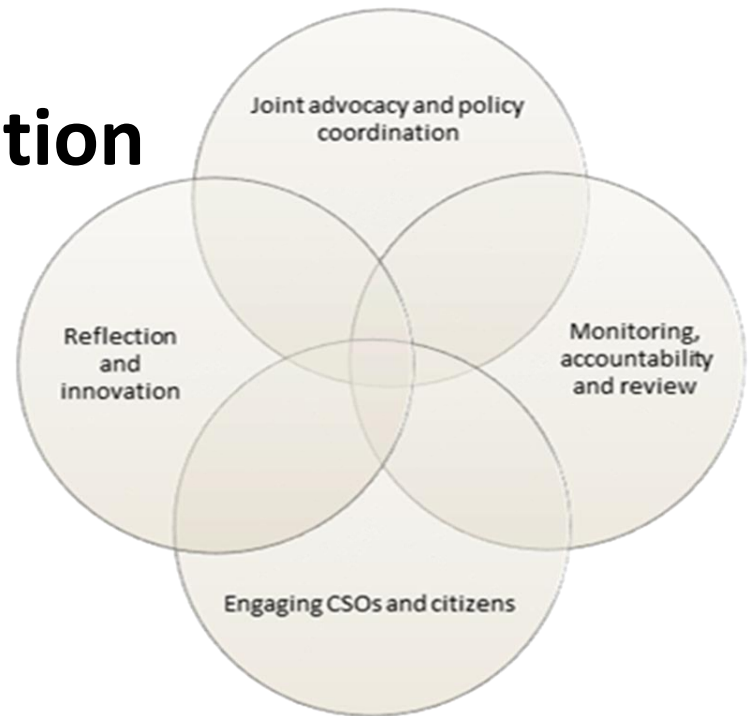

The Concept of «SDG Watch» by Alliance Sud

Plateforme « SDG Watch »

- *soutenue par une large alliance de la société civile*
- *réunit les analyses, les contributions et les rapports de toutes les organisations participantes*
- *établit régulièrement une synthèse montrant les progrès réalisés et les mesures mises en œuvre*
- *évalue la cohérence de la politique de développement durable et donne des recommandations*

Source: esquisse de projet « SDG Watch », avril 2016

MARK HALLE, EXECUTIVE DIRECTOR INTERNATIONAL
INSTITUTE FOR SUSTAINABLE DEVELOPMENT, IISD-EUROPE
RÉFLEXIONS ET POSITION

EXAMEN ET SUIVI DE L'AGENDA 2030: quelques défis pour la Suisse



ALIGNEMENT



L'IMPORTANCE DE L'AGENDA 2030 COMME AGENDA PRIORITAIRE



- Les agendas internationaux: convergence ou conflit?
- L'agenda 2030 comme l'agenda prioritaire?
- La responsabilité de la Suisse à harmoniser ses positions dans les divers enceintes internationales
- Quelles implications pour les rapports que rendra la Suisse au HLPF?

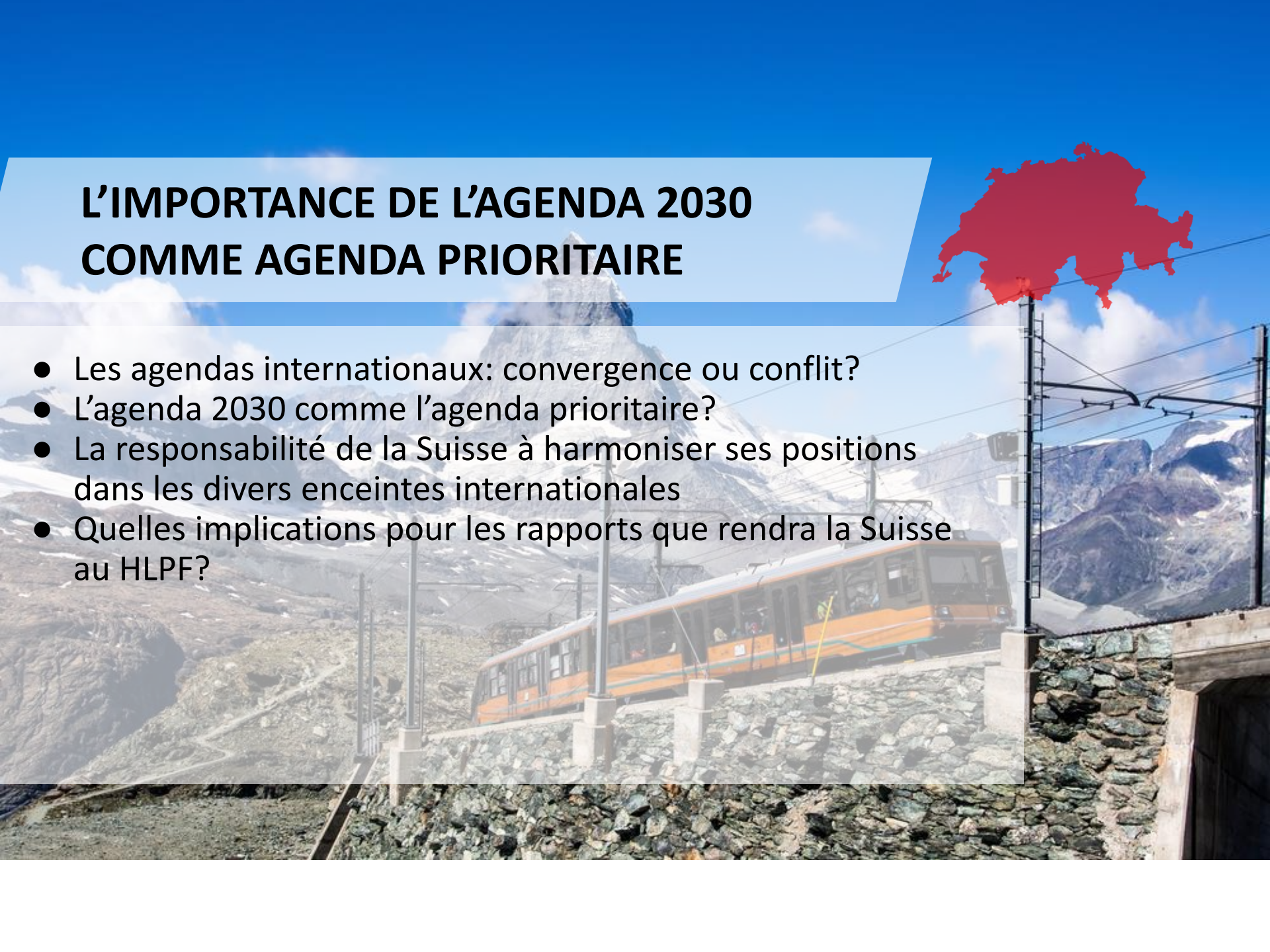



L'APPLICATION UNIVERSELLE

Quelle importance le principe de l'universalité?

- Une nouveauté peu débattu et peu comprise
- Le besoin d'un effort spécifique de la Suisse sur plusieurs fronts
- L'exemple de la production et de la consommation durables
- Quelles implications sur l'élaboration du rapport Suisse à l'HLPF?

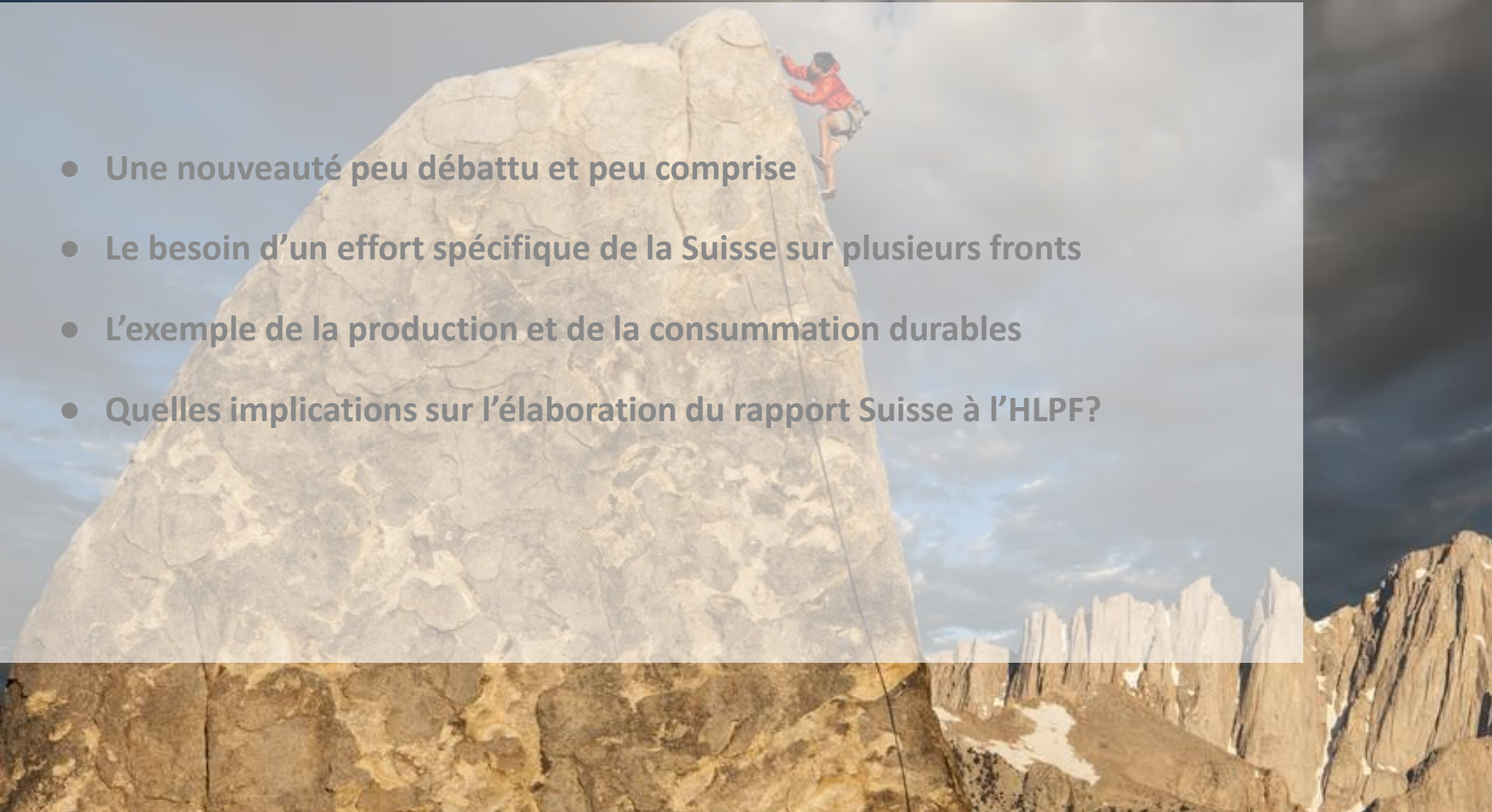

MOYENS DE MISE EN OEUVRE



Comment comprendre le concept de Mol?

- Lors des OMD, Mol égalait aide au développement
- Ce n'est plus le cas
- Quelle doit être l'approche de la Suisse, et à quel point est-ce compatible avec l'approche actuelle de la DDC, SECO, etc.
- Que doit inclure la Suisse sur ses efforts dans la Mol dans ses rapports au HLPF?



ALIGNER LES FINANCES



Mobiliser les \$5-7,000,000,000,000

A hand holding a blue pen points to a financial candlestick chart on a screen. The chart shows price fluctuations with green and red bars. The background is a blurred office setting with a window.

- L'aide au développement est mourante
- Le secteur public ne pourra mobiliser qu'une fraction – 15%?
- Le capital privé ne suit pas les directives des gouvernements
- Quel est le meilleur rôle pour le secteur public?
- Comment aligner l'investissement aux SDGs?
- Quelles implications pour le rapport Suisse?

BARBARA ALDER, CHEFFE DU SERVICE BASES ET
STRATÉGIES, DIVISION DU DÉVELOPPEMENT CANTONAL ET
URBAIN, DÉPARTEMENT PRÉSIDENTIEL DU CANTON DE
BÂLE-VILLE

RÉFLEXIONS ET POSITION

L'Agenda 2030 et le canton de Bâle-Ville

Dialogue 2030, Eventforum Berne, 22 avril 2016

Barbara Alder, cheffe du service Bases et stratégies,

Office du développement cantonal et urbain, Bâle-Ville



Foto: Juri Weiss/bs.ch

Table des matières

- 1.Importance des ODD du point de vue du canton
- 2.Le développement durable à Bâle-Ville
- 3.La collaboration entre la Confédération et les cantons

1. Le niveau régional est d'une importance essentielle pour l'Agenda 2030

- **Valable au niveau mondial, à mettre en œuvre au niveau local.** Pour produire des effets, l'Agenda 2030, valable au niveau mondial, doit être mis en œuvre au niveau local: adaptation des ODD aux situations initiales propres à chaque région.
- **Mode de vie en Suisse.** Pour la mise en œuvre des ODD en Suisse, le mode de vie urbain est déterminant.
- **Structure fédérale de la Suisse.** Question de la force de loi et des perspectives de réussite des différentes mises en œuvre des ODD, à adapter en fonction de la situation initiale propre à chaque canton
- **Mise en œuvre des ODD.** Pour les cantons, les communes et les villes, la planification politique et stratégique constitue un cadre approprié de mise en œuvre des ODD.

2. Le développement durable dans le canton de Bâle-Ville

Constitution du canton de Bâle-Ville (23 mars 2005)

Art. 15 « Lignes directrices de l'action de l'Etat »

« Dans l'accomplissement de ses tâches, l'Etat veille à la satisfaction des besoins et au bien-être de la population. [...] Il agit de manière à sauvegarder les bases naturelles d'existence et à assurer un développement durable[...]. Il veille à l'égalité des chances et encourage la diversité culturelle, l'intégration et l'égalité des droits dans la population, ainsi que le développement économique.»

- **Le développement durable implique une responsabilité de mise en œuvre.**
- **Le développement durable est conçu de manière inclusive et globale, et comme un processus: principe fondamental et thème transversal.**
- **Orientation de la planification politique en fonction du développement durable.**

2.1 La planification de la législature et le contrôle stratégique

Les quatre étapes du processus de planification et de pilotage

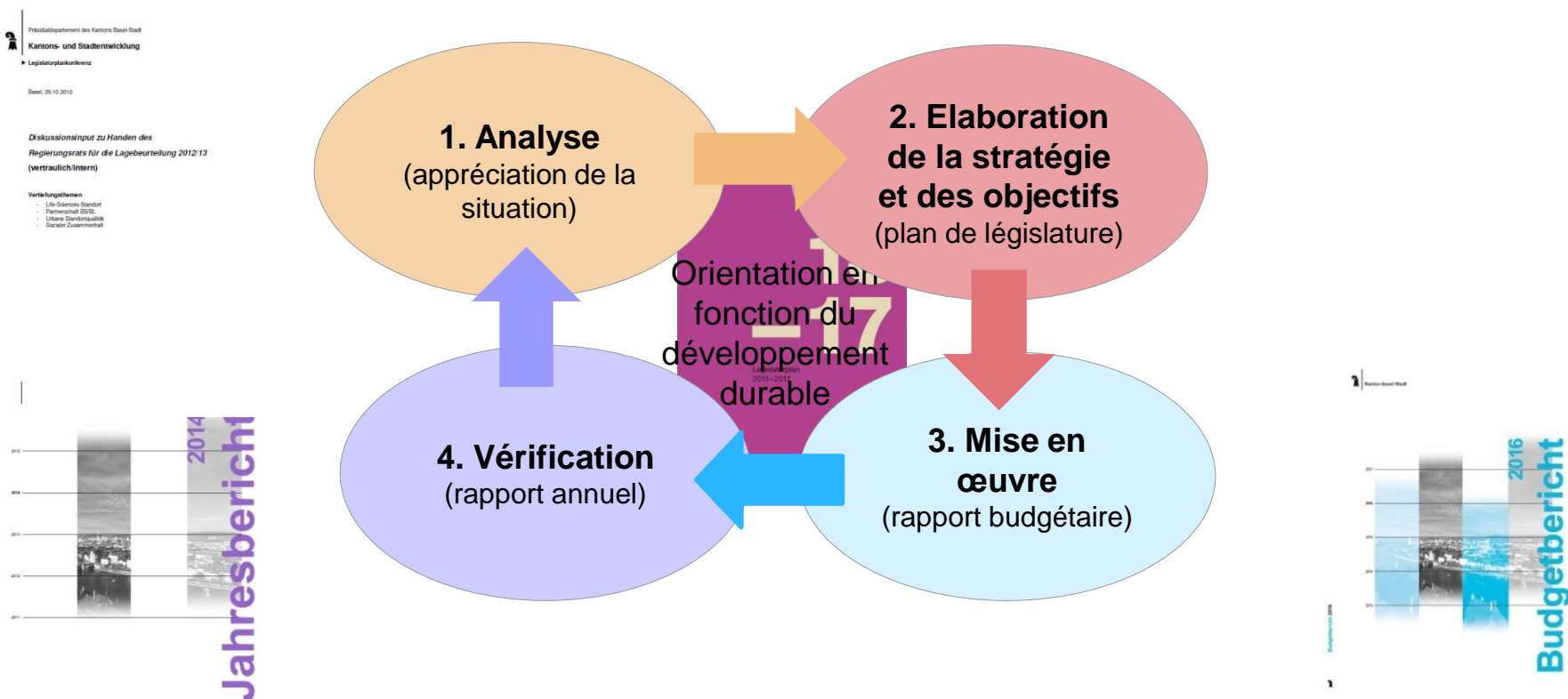

2.2 Un nouvel ensemble d'indicateurs pour le développement durable

- **Référence à la Constitution:** les nouveaux indicateurs découlent de la Constitution du canton de Bâle-Ville (art.15).
- **Approche inclusive:** le système classique à trois piliers (économie/société/environnement) est élargi dans une perspective globale de développement durable découlant de l'art. 15 de la Constitution cantonale. L'évaluation des indicateurs ne se fait plus individuellement, mais dans leur contexte thématique.
- **Référence au niveau national et international:** les nouveaux indicateurs prennent en compte les développements en cours au niveau national (par ex. ensemble d'indicateurs MONET et Cercle Indicateurs) et au niveau international (par ex. Agenda 2030).

2.3 Bâle-Ville lutte pour le développement durable

- Orientation de la planification de la législature cantonale en fonction du développement durable, sur la base de l'art. 15 de la Constitution (« Lignes directrices de l'action de l'Etat »)
- Depuis 2006, Bâle est « cité de l'énergie » (European Energy Award GOLD) et depuis 2014 « commune pionnière de la société à 2000 watts »
- Conférence de l'ONU sur le climat à Paris, 2015: « Compact of Mayors », dans le cadre des C40 (Cities Climate Leadership Group)
- « Milan Urban Food Policy Pact » 2015
- Membre de l'Alliance des villes suisses pour le climat
- Conférence du haut Rhin: « Memorandum of Understanding »
- Etc....



2.4 Un exemple de la mise en œuvre locale de l'Agenda 2030 à Bâle-Ville...

ODD 11: Faire en sorte que les villes et les établissements humains soient ouverts à tous, sûrs, résilients et durables

Critères:

- possibilités de participation au développement de quartier
- plan directeur des transports conforme aux exigences du développement durable
- encouragement de l'apprentissage de l'allemand pour les enfants dès l'âge de trois ans
- stratégie du logement
- fonds de la taxe sur la plus-value
- ...

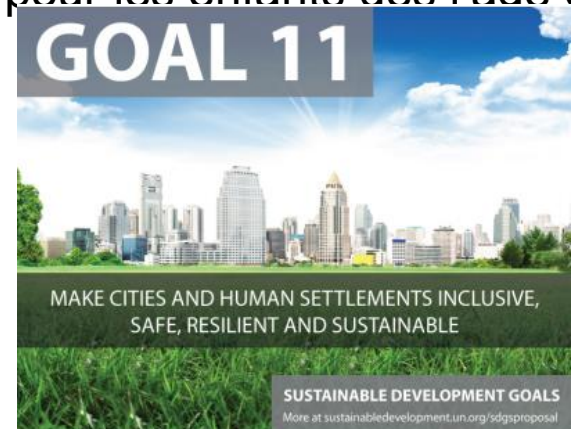

... et ce qui reste à faire pour Bâle-Ville

- **Transports (publics)** (ODD 11.2: d'ici à 2030, assurer l'accès de tous à des systèmes de transport sûrs, accessibles et viables, à un coût abordable)
- **Marché publics** (ODD 12.7: promouvoir des pratiques durables dans le cadre de la passation des marchés publics, conformément aux politiques et priorités nationales)
- **Alimentation** (ODD 12.3: d'ici à 2030, réduire de moitié à l'échelle mondiale le volume de déchets alimentaires par habitant au niveau de la distribution comme de la consommation (...))
- **Déchets** (ODD 12.5: d'ici à 2030, diminuer considérablement la production de déchets par la prévention, la réduction, le recyclage et la réutilisation)
- **Transmission des connaissances** (ODD 12.8: d'ici à 2030, faire en sorte que toutes les personnes, partout dans le monde, aient les informations et connaissances nécessaires au développement durable (...))
- **Urbanisme** (ODD 11.3: d'ici à 2030, renforcer l'urbanisation durable (...))

3. Qu'est-ce qui, du point de vue du canton, pourrait être utile à la mise en œuvre des objectifs de l'ONU?

- **Des objectifs ayant force légale.** Comment donner force légale, au niveau cantonal et communal, aux ODD transposés dans la Stratégie 2016-2019 pour la Suisse?
- **Des objectifs politiquement cohérents.** Comment les ODD ou la Stratégie 2016-2019 peuvent-ils être intégrés dans la planification politique et stratégique des collectivités?
- **Un système de compte rendu efficace.** Quel effet veut-on produire avec un compte rendu, indépendamment du rapport que la Suisse doit présenter à l'ONU? S'agit-il seulement d'un regard en arrière, ou veut-on aussi se tourner vers l'avenir? Et à quel public veut-on s'adresser?
- **Mettre à profit les synergies.** Quel est le rapport entre le système fédéral de compte rendu sur l'Agenda 2030 et les instruments existants de monitoring du développement durable (par ex. MONET et Cercle Indicateurs, indicateurs cantonaux, autres réseaux)?

Merci de votre attention!

Contact

Barbara Alder, cheffe Service bases et stratégies
Département présidentiel du canton de Bâle-Ville
Développement cantonal et urbain

Courriel: barbara.alder@bs.ch

Internet: www.entwicklung.bs.ch

POSITION DES PARTICIPANTES ET PARTICIPANTS



Question 1: Faut-il un rapport national sur l'état de mise en œuvre des ODD?

1. Oui – rapport national uniquement par la Confédération
2. Oui – rapport national commun associant les parties prenantes, les cantons et les communes
3. Il faut seulement un rapport international par la Confédération à l'ONU
4. Il n'y a pas besoin d'un rapport national sur les ODD



Question 2: Quel doit être le but premier du rapport sur la mise en œuvre de l'Agenda 2030?

1. Faire apparaître l'état actuel de la mise en œuvre et constater les progrès réalisés
2. Montrer en toute transparence les domaines où il y a nécessité d'agir, les contradictions et les conflits d'objectifs en Suisse
3. Permettre de définir les mesures nécessaires et montrer les compétences et les responsabilités de mise en œuvre
4. Motiver et mobiliser les parties prenantes et le public



Question 3: A qui doit s'adresser le rapport sur les ODD?

1. Aux parties prenantes, aux cantons et aux communes (déjà actifs ou non)
2. Aux décideurs politiques (Parlement, partis)
3. Au public et en particulier aux parties prenantes
4. Aux autres membres de l'ONU et aux organisations internationales



Question 4: Quelle contribution votre organisation est-elle disposée à fournir à un rapport commun?

1. Participation active au rapport sur les ODD (propres rapports sur les projets)
2. Participation active si elle ne représente pas un travail compliqué et si elle peut offrir une valeur ajoutée à l'organisation (par ex. pour la communication)
3. Participation active, mais seulement s'il y a des exigences de qualité clairement formulées et un contrôle par une autorité neutre
4. Aucune

MICHAEL GERBER, AMBASSADEUR, REPRÉSENTANT
SPÉCIAL POUR LE DÉVELOPPEMENT DURABLE, DDC

CONCLUSION



Prochaines étapes du Dialogue 2030

- Hiver 2016/2017: modalités de collaboration et options concrètes pour l'élaboration du rapport sur les ODD et options pour des partenariats de mise en œuvre
- Printemps/été 2017: discussion sur les mesures à prendre pour la réalisation de l'Agenda 2030 par la Suisse, sur la base du rapport de référence et de l'analyse des lacunes



Merci de votre attention!

Pour tous renseignements:

Till Berger, ARE

Coordinateur Stratégie pour le développement durable

Till.f.berger@are.admin.ch

Andrea Ries, DDC

Chargée de programme, division Analyse et politique

Andrea.ries@eda.admin.ch